

lichtjahr

Wohnraum- und Außenleuchten 2025

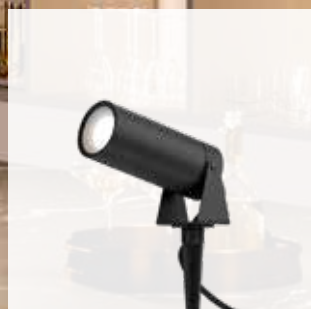

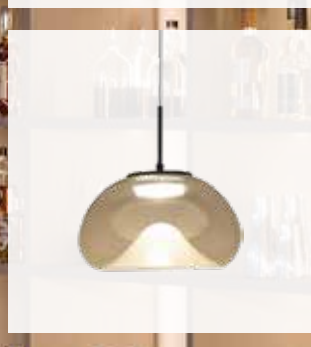

Pendelleuchte – Aluminium, Eisen, Ausstrahlungswinkel 135°, dimmbar über Phasenanschnittdimmer, Pendellänge einstellbar bis max. 2500 mm, B. 55 mm, H. 32 mm, 3000 K, EEK E (EEK-Spektrum A-G)

L. 984 mm, 25 W

L. 1434 mm, 38 W

weiß, 1.912 lm
4208855
 260,61 €

schwarz, 1.367 lm
4208856
 260,61 €

weiß, 2.539 lm
4208858
 326,06 €

schwarz, 1.819 lm
4208859
 326,06 €

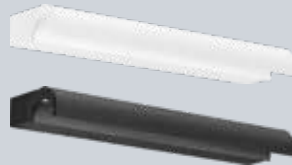
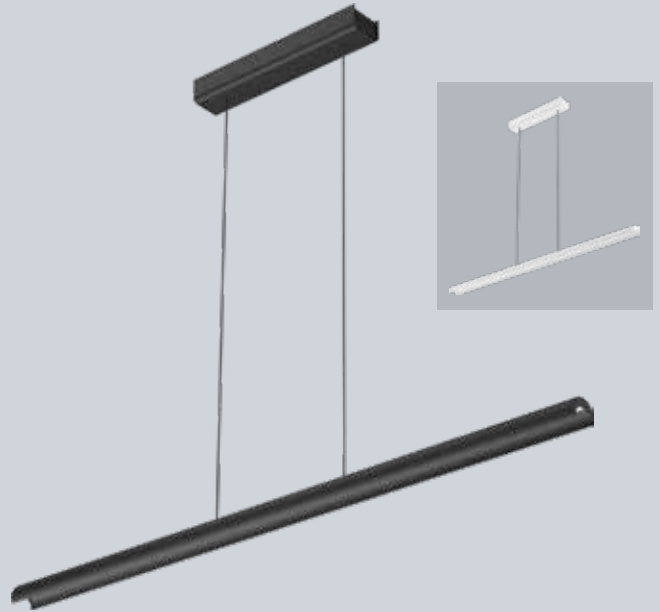

Wandleuchte – Aluminium, Eisen, Ausstrahlungswinkel 135°, schwenkbar 38°, nicht dimmbar, H. 30 mm, Ausl. 77 mm, 3000 K, EEK E (EEK-Spektrum A-G)

L. 309 mm

weiß, 673 lm
4208846
 236,81 €

schwarz, 482 lm
4208847
 236,81 €

L. 609 mm

weiß, 1.517 lm
4208849
 315,35 €

schwarz, 1.085 lm
4208850
 315,35 €

L. 909 mm

weiß, 1.929 lm
4208852
 427,21 €

schwarz, 1.380 lm
4208853
 427,21 €



Stehleuchte – Aluminium, Eisen, Ausstrahlungswinkel 135°, dimmbar (PUSH DIM), Leuchtenfuß-Ø 250 mm, L. 32 mm, B. 24 mm, H. 1836 mm, 32 W, 3000 K, EEK E (EEK-Spektrum A-G)

weiß, 1.773 lm
4208861
 547,40 €

schwarz, 1.268 lm
4208862
 547,40 €





LED

Pendelleuchte – Aluminium, Ausstrahlungswinkel 360°, dimmbar über Phasenanschnittdimmer, Leuchtenkopf-Ø 248 mm, Pendellänge einstellbar bis max. 2300 mm, 13 W, 3000 K, EEK D (EEK-Spektrum A-G)

weiß, 1.173 lm	schwarz, 430 lm
4208777	4208779
404,60 €	404,60 €

grau, 620 lm	rot, 449 lm
4208781	4208783
404,60 €	404,60 €



LED

Wandleuchte – Aluminium, Ausstrahlungswinkel 360°, dimmbar über Phasenanschnittdimmer, Leuchtenkopf-Ø 248 mm, 23 W, 3000 K, EEK D (EEK-Spektrum A-G)

weiß, 2168 lm	schwarz, 997 lm
4208785	4208787
297,50 €	297,50 €

grau, 1.436 lm	rot, 1.040 lm
4208789	4208791
297,50 €	297,50 €

Highlights









Deckenleuchte – Metall, Methacrylat, schlagfest (IK05), Lichtaustritt direkt, dimmbar in 3 Stufen über Lichtschalter, Ø 420 mm, H. 70 mm, 40 W, 3.150 lm, 2700/3000/4000 K

weiß	schwarz	messing satiniert
2657759	2657758	2657760
180,00 €	180,00 €	180,00 €



Stehleuchte – Metall, Polycarbonat, schlagfest (IK05), Lichtaustritt direkt/indirekt, Downlight mit Prismadiffusor, mit stufenlosem Touch-Dimmer, Up & Downlight separat schalt- und dimmbar, Leuchtenkopf-Ø 300 mm, H. 1785 mm, 50/12 W, 2.480/680 lm, 2700/3000/4000 K

weiß
2657765
498,00 €

anthrazit
2657766
498,00 €





Pendelleuchte – weiß, recycelter, biobasierter Kunststoff, in Europa gefertigt, Pendellänge einstellbar bis max. 2000 mm, Leuchtenkopf-Ø 175 mm, H. 320 mm, 8,5 W, E27, (Leuchtmittel nicht inkl.)

8139840
223,00 €



Tischleuchte – weiß, recycelter, biobasierter Kunststoff, in Europa gefertigt, Lichtaustritt direkt, mit 3-fach Touch-Dimmer, Ø 108 mm, H. 300 mm, 3 W, G9, 210 lm, (Leuchtmittel inkl.), 3000 K, EEK E (EEK-Spektrum A-G)

8139841
223,00 €

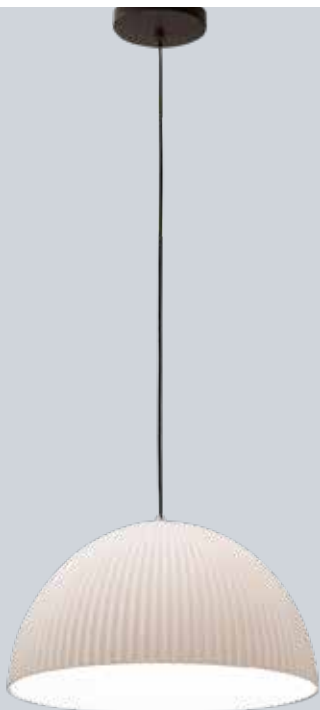

Pendelleuchte – weiß, recycelter, biobasierter Kunststoff, in Europa gefertigt, Pendellänge einstellbar bis max. 2000 mm, Leuchtenkopf-Ø 360 mm, H. 197 mm, 8,5 W, E27, (Leuchtmittel nicht inkl.)

8139838
288,00 €



Pendelleuchte – weiß, recycelter, biobasierter Kunststoff, in Europa gefertigt, Pendellänge einstellbar bis max. 2000 mm, Leuchtenkopf-Ø 316 mm, H. 250 mm, 8,5 W, E27, (Leuchtmittel nicht inkl.)

8139839
223,00 €



Einbaustrahler – Nylon/Magnesiumhydroxid/Fiberglas, LED-Einbauleuchtgehäuse aus 100 % Recycled Ocean Plastic, Lichtaustritt direkt, schwenkbar 20°, dimmbar über Phasenabschnittdimmer, H. 3 mm, Einbautiefe 38 mm, Deckenausschnitt 68 mm, 5 W, 450 lm, 3000 K

Ø 82 mm

strukturweiß	strukturschwarz
8368850	8368851
68,66 €	68,66 €

L. 82 mm, B. 82 mm

strukturweiß	strukturschwarz
8368852	8368853
70,21 €	70,21 €



Einbaugehäuse – Nylon/Magnesiumhydroxid/Fiberglas, bestehend aus 100 % Recycled Ocean Plastic, Lichtaustritt direkt, schwenkbar 20°, ohne Fassung, ohne Sprengring, Einbautiefe abhängig vom ausgewählten Leuchtmittel (max. 14 W LED), H. 3 mm, Deckenausschnitt 68 mm, 14 W, ohne LED-Modul

Ø 82 mm

strukturweiß	strukturschwarz
8368844	8368845
34,27 €	34,27 €

L. 82 mm, B. 82 mm

strukturweiß	strukturschwarz
8368846	8368847
36,89 €	36,89 €



Konverter – 2,8-7 W, dimmbar über Phasenabschnitt-dimmer, inkl. Zugentlastung und Plug & Play Stecksystem, Ausgangsleitung 110 mm, L. 110 mm, B. 50 mm, H. 19 mm

4003273
43,55 €



LED Einbauleuchtmittel – Aluminium/Glas, Ausstrahlungswinkel 38°, ohne Konverter, dimmbar mit geeignetem Konverter, "dim2warm", mit Plug & Play Anschluss, Ø 50 mm, H. 32 mm, 6 W, 460 lm, 3000-1800 K

3306728
77,23 €



LED Einbauleuchtmittel (MR16) – Aluminium/Kunststoff, mit Linsenoptik, Ausstrahlungswinkel 38°, ohne Konverter, dimmbar mit geeignetem Konverter, mit Plug & Play Anschluss, Ø 50 mm, H. 31 mm, 6 W, 670 lm, 3000 K

3157238
35,58 €



Konverter – 1-15 W, schaltbar, inkl. Zugentlastung und Plug & Play Stecksystem, Ausgangsleitung 110 mm, L. 115 mm, B. 34 mm, H. 19 mm

4756136
67,71 €



Deckenleuchte – Metall, inkl. Switch-Dimmer, Dimmung erfolgt über Lichtschalter (extern nicht dimmbar), L. 530 mm, B. 590 mm, H. 55 mm, 49 W, 2.800 lm, 3000 K, EEK F (EEK-Spektrum A-G)

weiß matt	schwarz matt
1728991	1728992
235,99 €	235,99 €



Deckenleuchte – Metall, inkl. Switch-Dimmer, Dimmung erfolgt über Lichtschalter (extern nicht dimmbar), L. 970 mm, B. 343 mm, H. 55 mm, 37 W, 1.650 lm, 3000 K, EEK E (EEK-Spektrum A-G)

weiß matt	schwarz matt
1393426	1393427
191,99 €	191,99 €



Stehleuchte – Metall, mit Fußdimmer, L. 200 mm, B. 470 mm, H. 1150 mm, 36 W, 1.600 lm, 3000 K, EEK E (EEK-Spektrum A-G)

weiß matt	schwarz matt
1257675	1257676
227,99 €	227,99 €



Deckenleuchte – Metall, Acryl, Switch-Dimmer, Ø 460 mm, H. 105 mm, 29 W, 2.000 lm, 2300/3000/4000 K, EEK F (EEK-Spektrum A-G)

weiß matt	schwarz matt
2657816	2657817
125,99 €	125,99 €

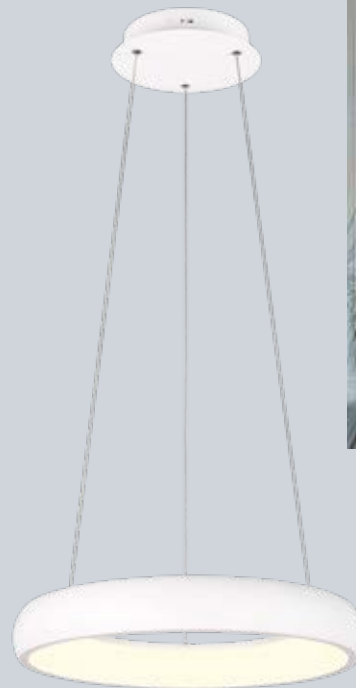

Pendelleuchte – Metall, Acryl, Switch-Dimmer, Pendellänge anpassbar, Ø 460 mm, H. 1500 mm, 29 W, 2.000 lm, 2300/3000/4000 K, EEK F (EEK-Spektrum A-G)

weiß matt	schwarz matt
2657805	2657806
125,99 €	125,99 €



Aufbauleuchte – schwarz/gold, Metal, schwenkbar 24°, drehbar 350°, B. 136 mm, H. 106 mm, 4,3 W, GU10, (Leuchtmittel nicht inkl.)

2657793
35,24 €



Deckenleuchte – Aluminium, mit prismatischer Entblendungsscheibe, Ø 200 mm, H. 80 mm, 16 W, 1.390 lm, 2700 K

schwarz/gold	weiß/gold
3952977	3952976
284,41 €	284,41 €



Deckenleuchte – schwarz/gold, Aluminium, Ø 402 mm, H. 99 mm, 22 W, 1.647 lm, 3000 K, EEK D (EEK-Spektrum A-G)

4003297
255,85 €



Wandleuchte – schwarz/gold, Metall, B. 105 mm, H. 60 mm, Ausl. 150 mm, 4,3 W, 230 lm, 3000 K, EEK F (EEK-Spektrum A-G)

3027365
89,99 €



Pendelleuchte – schwarz matt/messing matt, Metall, Leuchtenkopf-Ø 150/200/110 mm, Pendellänge einstellbar bis max. 1500 mm, L. 200 mm, B. 630 mm, H. 1500 mm, 3x3,4 W, E14, (Leuchtmittel nicht inkl.)

8139826
178,99 €



Pendelleuchte – schwarz matt/messing matt, Metall, Leuchtenkopf-Ø 2x200/2x150/2x110 mm, Pendellänge einstellbar bis max. 1500 mm, L. 325 mm, B. 905 mm, H. 1500 mm, 6x3,4 W, E14, (Leuchtmittel nicht inkl.)

8139825
318,99 €

Pendelleuchte – schwarz matt/chrom bedampft, Metall, Glas, Pendellänge einstellbar bis max. 1500 mm, Leuchtenkopf-Ø 3x140/3x180/2x195 mm, L. 345 mm, B. 1210 mm, 8x4,3 W, E14, (Leuchtmittel nicht inkl.)

3002121
380,99 €



Stehleuchte – schwarz matt/chrom bedampft, Metall, Glas, Leuchtenkopf-Ø 140/180/195 mm, B. 680 mm, H. 2000 mm, Ausl. 715 mm, 3x4,3 W, E14, (Leuchtmittel nicht inkl.)

3238345
229,99 €

Pendelleuchte – schwarz matt/chrom bedampft, Metall, Glas, Pendellänge einstellbar bis max. 1500 mm, Leuchtenkopf-Ø 2x140/2x180/2x195 mm, L. 345 mm, B. 938 mm, 6x4,3 W, E14, (Leuchtmittel nicht inkl.)

3002120
293,99 €



Pendelleuchte – schwarz matt/chrom bedampft, Metall, Glas, Pendellänge einstellbar bis max. 1500 mm, Leuchtenkopf-Ø 140/180/195 mm, L. 195 mm, B. 688 mm, 3x4,3 W, E14, (Leuchtmittel nicht inkl.)

3002119
178,99 €



Pendelleuchten



Pendelleuchte – transparent, Metall, Borsilicatglas, Lichtaustritt direkt, dimmbar in 3 Stufen über Lichtschalter, innenliegend gefrosteter Glaskegel, Ø 330 mm, Pendellänge stufenlos höhenverstellbar 1000 - 2000 mm (Zugpendelleuchte), 14 W, 1.150 lm, 2700/3000/4000 K

2657755
498,00 €

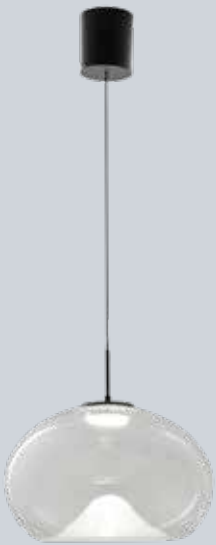

Pendelleuchte – Metall, Borsilicatglas, Lichtaustritt direkt, dimmbar in 3 Stufen über Lichtschalter, innenliegend gefrosteter Glaskegel, Ø 220 mm, Pendellänge einstellbar bis max. 2000 mm, 10 W, 1.050 lm, 2700/3000/4000 K

transparent
1879723
208,00 €
cognac
1879724
208,00 €



Pendelleuchte – Metall, Borsilicatglas, Lichtaustritt direkt, dimmbar in 3 Stufen über Lichtschalter, innenliegend gefrosteter Glaskegel, Ø 3x220 mm, Pendellänge einstellbar bis max. 2000 mm, B. 1100 mm, 3x10 W, 3.037 lm, 2700/3000/4000 K

transparent
1879727
548,00 €
cognac
1879728
548,00 €



Pendelleuchte – Borsilicatglas, eingearbeitetes Innenglas weiß, Leuchtenkopf-Ø 200 mm, Pendellänge einstellbar bis max. 2000 mm, Glas-H. 350 mm, 8,5 W, E27, (Leuchtmittel nicht inkl.)

Außenglas amber
3321891
223,00 €
Außenglas grau transparent
3321892
223,00 €
Außenglas transparent
3321893
223,00 €



Pendelleuchte

– schwarz, Metall,
Rauchglas, Leuchten-
kopf-Ø 230 mm,
Pendellänge einstellbar
bis max. 3000 mm,
H. 430 mm, 7 W, E27,
(Leuchtmittel nicht inkl.)

1393413
105,82 €



Pendelleuchte

– schwarz, Metall,
Rauchglas,
Leuchtenkopf-Ø
250 mm, Pendel-
länge einstellbar
bis max. 3000 mm,
H. 330 mm, 7 W,
E27, (Leuchtmittel
nicht inkl.)

1393414
105,82 €



Pendelleuchte – beige/schwarz,
Textil/Metall, Pendellänge 2000 mm,
L. 500 mm, B. 500 mm, H. 680 mm,
11,2 W, E27, (Leuchtmittel nicht inkl.)

2657794
94,06 €



Pendelleuchte – Metall, Pendellänge einstellbar, Ø 80 mm, L. 90 mm, B. 1000 mm,
H. 1500 mm, 6x4,9 W, GU10, (Leuchtmittel nicht inkl.)

coffee/taupe/beige	schwarz matt
2657807	2657808
227,99 €	227,99 €

Pendelleuchte – Metall,
Pendellänge einstellbar,
Ø 280/80 mm, H. 1500 mm,
3x4,9 W, GU10, (Leuchtmittel
nicht inkl.)

coffee/taupe/beige
2657809
114,99 €

schwarz matt
2657810
114,99 €



Pendelleuchten



Pendelleuchte – weiß, Polycarbonat, Ausstrahlungswinkel 176°, dimmbar über Phasenabschnitt-dimmer, Leuchtenkopf-Ø 380 mm, Pendellänge einstellbar bis max. 2750 mm, H. 240 mm, 8 W, E27, (Leuchtmittel nicht inkl.)

3117996
232,05 €

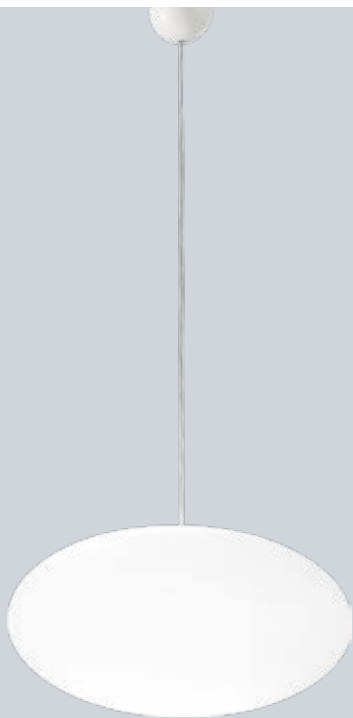

Pendelleuchte – weiß, Polycarbonat, Ausstrahlungswinkel 176°, dimmbar über Phasenabschnitt-dimmer, Leuchtenkopf-Ø 550 mm, Pendellänge einstellbar bis max. 2950 mm, H. 293 mm, 11 W, E27, (Leuchtmittel nicht inkl.)

8083495
347,48 €

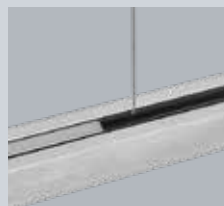

Pendelleuchte – Metall, Lichtaustritt zweiseitig, 4-fach Touchdimmer, ausziehbar, L. 825-1300 mm, B. 60 mm, H. 1500 mm, 48 W, 3.200 lm, 2700-6500 K, EEK E (EEK-Spektrum A-G)

schwarz/chrom
3238333
380,99 €

schwarz matt
3238334
344,99 €

schwarz matt /coffee
3238335
354,99 €





Pendelleuchte – schwarz/
messing, Metall/Kunststoff,
dimmbar in 3 Stufen über
Lichtschalter, Pendellänge
einstellbar bis max. 1200 mm,
L. 1150 mm, B. 43 mm, H. 102 mm,
28 W, 2.000 lm, 2700 K, EEK E
(EEK-Spektrum A-G)

1839649
164,65 €



Pendelleuchte – anthrazit, Metall, dimmbar in 3 Stufen über Lichtschalter,
Pendellänge einstellbar bis max. 1400 mm, ausziehbar, L. 1100-1400 mm,
B. 60 mm, 24 W, 3.500 lm, 3000 K

3912893
299,99 €



Pendelleuchte – Metall/
Eichenholz, mit Tastdimmer,
Pendellänge einstellbar bis
max. 2000 mm, L. 1100 mm,
B. 50 mm, H. 80 mm, 43 W,
3.100 lm, 3000 K

8464846
473,00 €



Pendelleuchten



Pendelleuchte – Eisen pulverbeschichtet, Ausstrahlungswinkel 123°, Leuchtenkopf-Ø 400 mm, Leuchtenkopf-H. 132 mm, Pendellänge einstellbar bis max. 2600 mm, 10 W, 953 lm, 2700 K, EEK E (EEK-Spektrum A-G)

weiß	schwarz/weiß	rot/weiß
4208720	3142000	3141998
248,71 €	248,71 €	248,71 €



Pendelleuchte
– nickel matt,
Metall, Glas opal
weiß, Glas-Ø
140 mm,
Pendellänge
einstellbar bis
max. 1800 mm,
L. 800 mm,
4x3,4 W, E14,
(Leuchtmittel
nicht inkl.)

3803903
152,99 €



Pendelleuchte – weiß, Aluminiumrahmen pulverbeschichtet, Diffusor Kunststoff (PMMA) opal, Lichtaustritt direkt 70%/indirekt 30%, Ausstrahlungswinkel 118°/110°, MultiLumen (Lichtstrom in 4 Stufen einstellbar), seitliche Lichteinkopplung mit LED, inkl. 2-Punkt-Stahlseilabhängung, Pendellänge stufenlos höhenverstellbar 300-1500 mm, L. 1195 mm, B. 295 mm, H. 12 mm, 29-38 W

3.500-4.400 lm, 3000 K, EEK D (EEK-Spektrum A-G)	3.650-4.550 lm, 4000 K, EEK C (EEK-Spektrum A-G)
3309073	3309070
417,81 €	417,81 €

Pendelleuchte – Kunststoff/Metall, Glas weiß-matt, mit Kabellift, Leuchtenkopf-Ø 390 mm, Leuchtenkopf-H. 130 mm, Pendellänge stufenlos höhenverstellbar 700-1500 mm, 5,9 W, E 27, (Leuchtmittel nicht inkl.)

platin	messing
2657780	2657779
189,70 €	189,70 €



Pendelleuchte – Metall sandgestrahlt, zwei Lederriemen (austauschbar) in braun und schwarz im Lieferumfang enthalten, Leuchtenkopf-Ø 360 mm, Pendellänge einstellbar bis max. 3000 mm, H. 370 mm, 5,9 W, E27, (Leuchtmittel nicht inkl.)

weiß	schwarz
3746933	3746934
270,53 €	270,53 €

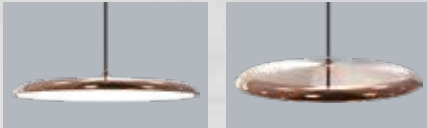

Pendelleuchte – Metall, dimmbar über Phasenanschnittdimmer, Pendellänge einstellbar bis max. 3000 mm, H. 60 mm, EEK E (EEK-Spektrum A-G)

Leuchtenkopf-Ø 250 mm, 14 W, 1.000 lm, 3000 K

schwarz	kupfer
3746836	3746838
235,24 €	235,24 €

Leuchtenkopf-Ø 400 mm, 24 W, 1.600 lm, 3000 K

schwarz	kupfer
3746839	3746841
399,94 €	399,94 €



Pendelleuchten



5 Jahre Garantie

Pendelleuchte – Metall, dimmbar über Phasen- und abschnitt-dimmer, Höhe und Position der Ringe individuell einstellbar, Leuchtenkopf-Ø 400/600 mm, Pendellänge einstellbar bis max. 2000 mm, 52 W, 3.980 lm, 3000 K

weiß	schwarz
3306254	3306253
473,00 €	473,00 €



5 Jahre Garantie

Pendelleuchte – Metall, dimmbar über Phasen- und abschnitt-dimmer, Leuchtenkopf-Ø 600 mm, Pendellänge einstellbar bis max. 2000 mm, 36 W, 2.760 lm, 3000 K

weiß	schwarz
3306252	3306251
318,00 €	318,00 €



5 Jahre Garantie

Pendelleuchte – Aluminium, Lichtaustritt zweiseitig, Ausstrahlungswinkel >80°, dimmbar über Phasen- und Phasenabschnitt-dimmer, Ø 600 mm, H. 45 mm, 2x30 W, 2580/2760 lm, 3000/4000 K, EEK G (EEK-Spektrum A-G)

weiß	schwarz
2657742	2657743
475,94 €	475,94 €



5 Jahre Garantie

Pendelleuchte – Aluminium, Lichtaustritt zweiseitig, Ausstrahlungswinkel >80°, dimmbar über Phasen- und Phasenabschnitt-dimmer, Ø 400 mm, H. 45 mm, 2x20 W, 1720/1840 lm, 3000/4000 K, EEK G (EEK-Spektrum A-G)

weiß	schwarz
2657740	2657741
345,04 €	345,04 €



Wandleuchte – Aluminium, PMMA,
Lichtaustritt direkt/indirekt, Ausstrahlungswinkel 180°, starr, dimmbar über Phasenanschnittdimmer, Leuchtenfront aus echtem Marmor (jede Leuchte ist ein Unikat), H. 82 mm, Ausl. 42 mm, 3000 K, EEK F (EEK-Spektrum A-G)

B. 390 mm, 25 W, 1.656 lm

weiß	schwarz
1549869	1549868
267,75 €	267,75 €

B. 260 mm, 13 W, 880 lm

weiß	schwarz
1549866	1549865
232,05 €	232,05 €



Wandleuchte – Metall, Methacrylat, schlagfest (IK05), Lichtaustritt indirekt, B. 240 mm, H. 30 mm, Ausl. 130 mm, 24 W, 2.160 lm, 3000 K

weiß	schwarz
2657762	2657761
220,00 €	220,00 €



Wandleuchte – Metall, Methacrylat, schlagfest (IK05), Lichtaustritt indirekt, B. 320 mm, H. 30 mm, Ausl. 130 mm, 36 W, 3.820 lm, 3000 K

weiß	schwarz
2657764	2657763
270,00 €	270,00 €



Wand- / Deckenleuchten



Wandleuchte – Metall, inkl. Schalter, Zeitschriftenhalter, Ablagefläche, USB-Anschluss und Anschlusskabel (1500 mm), Leuchtenkopf-Ø 55 mm, B. 248 mm, H. 282 mm, Ausl. 165 mm, 3,9 W, GU10, (Leuchtmittel nicht inkl.)

schwarz	weiß
1078570	1078569
117,59 €	117,59 €



LED

Leseleuchte – Metall, schaltbar, B. 60 mm, H. 520 mm, Ausl. 400 mm, 4 W, GU10, 320 lm, (Leuchtmittel inkl.), 3000 K

sandschwarz
2657773
64,99 €

nickel matt
2657774
64,99 €



LED

IP44

5 Jahre Garantie

Wandleuchte – Lichtaustritt direkt/indirekt, mit symmetrischem Lichtfächer, dimmbar, Ø 112 mm, H. 90 mm, Ausl. 143 mm, 2x7 W, GX53, 2x470 lm, (Leuchtmittel inkl.), 2700 K

schwarz matt
8455755
205,57 €

chrom
8455754
205,57 €

titan
8455757
205,57 €



5 Jahre Garantie

LED-Leuchtmittel – Ausstrahlungswinkel 90°, dimmbar stufenlos 100%-10%, Ø 112 mm, H. 38 mm, 7 W, GX53, 470 lm, 2700 K, EEK G (EEK-Spektrum A-G)

schwarz matt	chrom	titan
8455769	8455768	8455771
54,81 €	54,81 €	54,81 €



Wandleuchte – Metall, Glas und Methacrylat,
Lichtaustritt direkt/indirekt, L. 285 mm,
B. 145 mm, H. 235 mm, 8,5 W, E27, (Leuchtmittel nicht inkl.)

transparent 8155732
188,00 €

grau transparent 3251941
188,00 €

amber 3251940
188,00 €



Deckenleuchte – beige/weiß, Textil/Metall, E27,
(Leuchtmittel nicht inkl.)

Ø 400 mm, H. 225 mm, 4,3 W
2657795
70,53 €

Ø 600 mm, H. 240 mm, 3x2,5 W
2657796
94,06 €



Wandleuchte – Opalglas, schaltbar,
Glas Ø 120 mm, L. 237 mm, B. 57 mm,
Ausl. 150 mm, 8,8 W, 391 lm,
2700/3000/4000 K

schwarz, Stahl
1081260
166,48 €

gold matt, Edelstahl AISI 304
1081261
198,49 €



Wand- / Deckenleuchten



LED IP40

Wandleuchte – weiß, PMMA, Lichtaustritt direkt/indirekt, dimmbar über Phasenanschnitt-dimmer, B. 319 mm, H. 86 mm, Ausl. 37 mm, 19 W, 2x755 lm, 3000 K, EEK D (EEK-Spektrum A-G)

3223904
160,65 €



LED

Wandleuchte – weiß, Aluminium, Lichtaustritt direkt/indirekt, B. 160 mm, H. 60 mm, Ausl. 145 mm, 9 W, 580 lm, 3000 K

2868376
236,81 €



LED IP54

Wandleuchte – Lichtaustritt direkt/indirekt, B. 170 mm, H. 90 mm, Ausl. 25 mm, 2x5,4 W, 2x265 lm, 3000 K

strukturweiß Aluminium
4640127 4640128
320,59 € 320,59 €



Wandleuchte – weiß, Metall, mit Applikation in chrom, Gläser weiß mit 2-fach geschliffenen Klarglasrändern, B. 350 mm, H. 180 mm, Ausl. 90 mm, 8,5 W, E27, (Leuchtmittel nicht inkl.)

2178897
68,00 €



LED 5 Jahre Garantie

Wandleuchte – Metall, Glas satiniert, Lichtaustritt direkt/indirekt, B. 300 mm, H. 60 mm, Ausl. 80 mm, 2x3,1 W, 2x200 lm, 3000 K, EEK E (EEK-Spektrum A-G)

weiß Aluminium gebürstet
1248497 1248498
95,99 € 95,99 €



Wandleuchte – stahl/nickel matt, Glas satiniert, B. 310 mm, H. 250 mm, Ausl. 110 mm, 2x5,9 W, E27, (Leuchtmittel nicht inkl.)

1403658
60,48 €



Deckenleuchte – weiß, Metall, Gläser weiß mit 2-fach geschliffenen Klarglasrändern, L. 400 mm, B. 400 mm, H. 90 mm, 2x8,5 W, E27, (Leuchtmittel nicht inkl.)

2178900
133,00 €



LED  

Deckenleuchte – Metall, Methacrylat, schlagfest (IK05), Lichtaustritt direkt/indirekt, dimmbar in 3 Stufen über Lichtschalter, zusätzlicher dekorativer seitlicher Lichtausschnitt, Ø 350 mm, H. 75 mm, 42 W, 3.000 lm, 2700/3000/4000 K

weiß	schwarz
2657757	2657756
210,00 €	210,00 €





Wand-/Deckenleuchte – titan, Glas opal, Bajonettverschluss, Ø 360 mm, H. 90 mm, 2x5,9 W, E27, (Leuchtmittel nicht inkl.)

2506342
166,50 €



LED  

Deckenleuchte – weiß, Kunststoff, dimmbar, mit Sternenhimmel-Effekt, Memory- und Nachtlicht-Funktion, inkl. Fernbedienung, Ø 790 mm, H. 108 mm, 72 W, 5.900 lm, 3000-5500 K, EEK F (EEK-Spektrum A-G)

1537769
242,99 €



LED

Deckenleuchte – weiß, Aluminium/Kunststoff, Lichtaustritt direkt, Ausstrahlungswinkel 110°, B. 80 mm, H. 30 mm, 3000 K, EEK E (EEK-Spektrum A - G)

L. 597 mm, 20 W, 2.041 lm	L. 897 mm, 28 W, 3.055 lm	L. 597 mm, 25 W, 2.577 lm	L. 913 mm, 35 W, 3.667 lm	L. 597 mm, 20 W, 2.041 lm
3201638	3201641	2925048	2721230	2721221
81,63 €	112,46 €	147,20 €	176,72 €	81,63 €

LED

Deckenleuchte – weiß, Aluminium/Kunststoff, Lichtaustritt direkt, Ausstrahlungswinkel 110°, B. 120 mm, H. 30 mm, 3000 K, EEK E (EEK-Spektrum A - G)

L. 1197 mm, 35 W, 3.599 lm	L. 1500 mm, 35 W, 3.722 lm	L. 1213 mm, 48 W, 5.268 lm	L. 1500 mm, 48 W, 5.106 lm	L. 897 mm, 28 W, 3.055 lm
3201622	2925030	2721213	2721215	2721229
147,20 €	176,72 €	220,86 €	235,62 €	112,46 €

LED

Deckenleuchte – silber, Aluminium/Kunststoff, Lichtaustritt direkt, Ausstrahlungswinkel 110°, B. 80 mm, H. 30 mm, 3000 K, EEK E (EEK-Spektrum A - G)

L. 1197 mm, 35 W, 3.599 lm	L. 1500 mm, 35 W, 3.722 lm	L. 1213 mm, 48 W, 5.268 lm	L. 1500 mm, 48 W, 5.106 lm	L. 597 mm, 20 W, 2.041 lm
3201622	2925030	2721213	2721215	2721221
147,20 €	176,72 €	220,86 €	235,62 €	81,63 €

Wand- / Deckenleuchten



Deckenleuchte – Alu gebürstet/
schwarz matt, Metall, dimmbar und
getrennt schaltbar, mit Fernbedie-
nung, ausziehbar, L. 850-1330 mm,
B. 85 mm, H. 230 mm, 4x5,5/1x12 W,
2.150 lm, 2700-6500 K, EEK E
(EEK-Spektrum A-G)

2657815
354,99 €

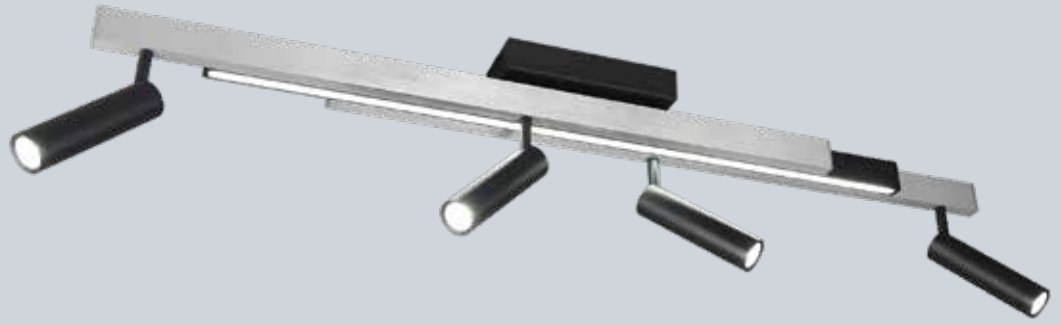

Wand-/Deckenleuchte – UV-beständiges Polycarbonat,
Ausstrahlungswinkel 114°, für Ein- und Anbaumontage
geeignet, L. 235 mm, B. 235 mm, H. 22 mm, Deckenstärke
5-25 mm, Einbautiefe 82 mm, Deckenausschnitt-Ø
65-205 mm, 9/15 W, 990/1.700 lm, 3000/4000 K,
EEK E (EEK-Spektrum A-G)

weiß	silber	anthrazit
1240285	8615326	8615325
61,64 €	61,64 €	61,64 €

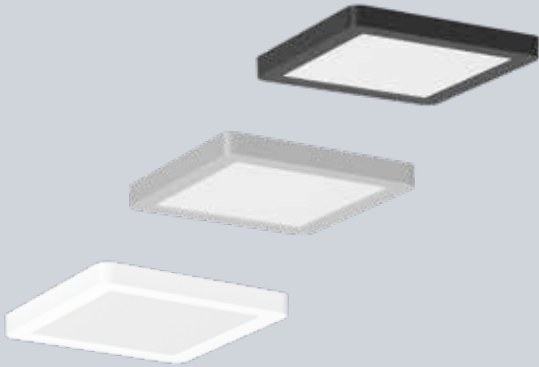

Wand-/Deckenleuchte – UV-beständiges Polycarbonat,
Ausstrahlungswinkel 114°, für Ein- und Anbaumontage
geeignet, L. 300 mm, B. 300 mm, H. 25 mm, Deckenstärke
5-25 mm, Einbautiefe 82 mm, Deckenausschnitt-Ø
120-260 mm, 14/22 W, 1.550/2.550 lm, 3000/4000 K,
EEK E (EEK-Spektrum A-G)

weiß	silber	anthrazit
1240286	8615328	8615327
82,35 €	82,35 €	82,35 €

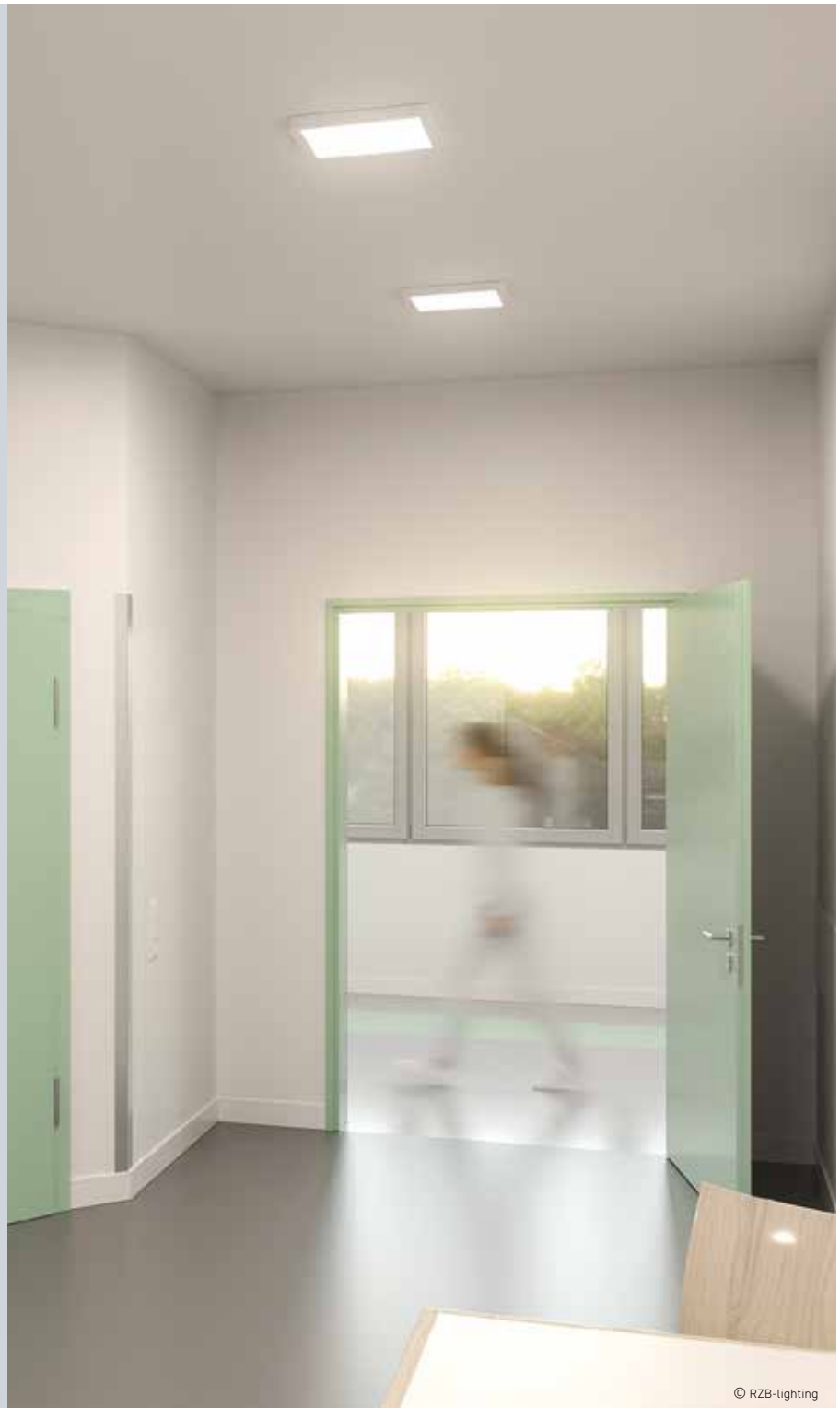
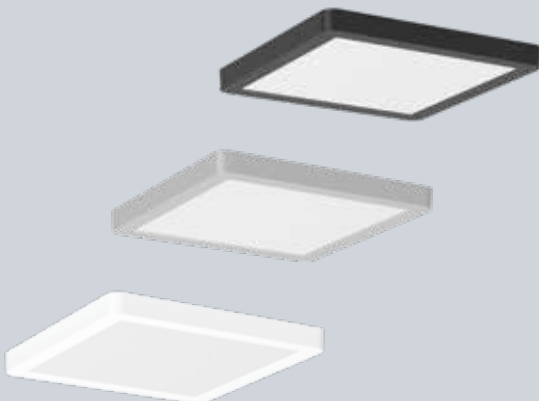

© RZB-lighting



LED **IP44**

Deckenleuchte – Kunststoff, Acryl, Ø 330 mm, H. 90 mm, 18 W, 1.600 lm, 3000 K, EEK F (EEK-Spektrum A-G)

schwarz matt	weiß	chrom	titan
3076543	2977889	3076542	2977890
67,99 €	67,99 €	75,99 €	67,99 €



LED **5 Jahre Garantie**

Deckenleuchte – weiß, Acryl, Acrylrand klar, dimmbar mittels beigefügter Fernbedienung, mit Memory- und Nachtlicht-Funktion, Ø 600 mm, H. 65 mm, 43 W, 3.000 lm, 3000-5500 K, EEK F (EEK-Spektrum A-G)

2129403
235,99 €



LED **5 Jahre Garantie**

Deckenleuchte – titan/weiß, Kunststoff, dimmbar über Phasenabschrittdimmer, 3000 K, EEK F (EEK-Spektrum A-G)

Ø 290 mm, H. 80 mm, 9 W, 700 lm
1248879
53,99 €

Ø 340 mm, H. 90 mm, 12 W, 930 lm
1248881
68,99 €

Ø 420 mm, H. 100 mm, 25 W, 1.665 lm
1248883
126,99 €



LED **IK05**

Deckenleuchte – weiß, Stahl, Kunststoff opal, schlagfest (IK05), Ausstrahlungswinkel 120°, dimmbar über Phasenabschrittdimmer, 3000/4000/6000 K

Ø 260 mm, H. 58 mm, 12 W, 700 lm
1453594
36,77 €

Ø 350 mm, H. 62 mm, 18 W, 1.880 lm
1453595
45,10 €

Ø 380 mm, H. 52 mm, 24 W, 2.600 lm
1453596
53,43 €



Wand- / Deckenleuchten







Wand-/Deckenleuchte – weiß, Kunststoff, Glas opal seidenmatt, Federsystem, IP43 Deckenmontage, IP44 Wandmontage, Ø 370 mm, H. 118 mm, 2x5,9 W, E27, (Leuchtmittel nicht inkl.)

1606799
173,15 €







Deckenleuchte – weiß satiniert, Glas, Ø 300 mm, H. 90 mm, 2x5,9 W, E27, (Leuchtmittel nicht inkl.)

nickel matt
2215906
115,30 €

gold matt
2215905
115,30 €

dark titan
1869850
120,90 €





Deckenleuchte – weiß, Aluminium, Kunststoff, dimmbar über Schalter (simple switch & dim), 3000 K

Ø 330 mm, H. 95 mm, 14 W, 1.860 lm (LED)
1538017
118,80 €

Ø 380 mm, H. 100 mm, 19 W, 2700 lm (LED)
1538018
148,30 €

Ø 480 mm, H. 110 mm, 26 W, 3.650 lm (LED)
1538019
232,80 €





Deckenleuchte – weiß, Kunststoff PMMA, Ø 380 mm, H. 50 mm, 24 W, 1.950 lm, 3000 K

1538620
110,60 €





Deckenleuchte – Metall, Glas opal, mit Bajonettverschluss, E27, (Leuchtmittel nicht inkl.)

Ø 200 mm, H. 75 mm, 8,5 W, (Tropfen)
2178807
59,00 €

Ø 300 mm, H. 100 mm, 8,5 W
2178808
82,00 €



Wand-/Deckenleuchte – weiß, Kunststoff, mit IR-Sensor, Reichweite ca. 6 m in der Breite und ca. 7 m nach vorn, verstellbar, Erfassungsbereich 100°, Zeitregelung 5 Sec. - 5 Min., mit Bajonettverschluss, Ø 300 mm, Ausl. 120 mm, 8,5 W, E27, (Leuchtmittel nicht inkl.)

2178863
95,00 €



Deckenleuchte – weiß, dimmbar in 3 Stufen über Lichtschalter, Ø 600 mm, H. 32 mm, 38 W, 3.200 lm, 2700 K, EEK E (EEK-Spektrum A-G)

1393419
123,47 €





Wand-/Deckenleuchte – nickel matt/weiß, Metall, Acryl, dimmbar über Phasenabschrittdimmer, 3000 K, EEK F (EEK-Spektrum A-G)

Ø 300 mm, H. 42 mm, 15 W, 810 lm

1537778
126,99 €

Ø 450 mm, H. 42 mm, 26 W, 1.800 lm

1537779
191,99 €

Ø 620 mm, H. 42 mm, 31 W, 2.100 lm

1537780
278,99 €

L. 300 mm, B. 300 mm, H. 40 mm, 15 W, 810 lm

1537782
126,99 €

L. 450 mm, B. 450 mm, H. 40 mm, 26 W, 1.800 lm

1537783
191,99 €

L. 620 mm, B. 620 mm, H. 40 mm, 31 W, 2.100 lm

1537784
278,99 €

L. 1200 mm, B. 300 mm, H. 40 mm, 31 W, 2.100 lm

1537781
278,99 €

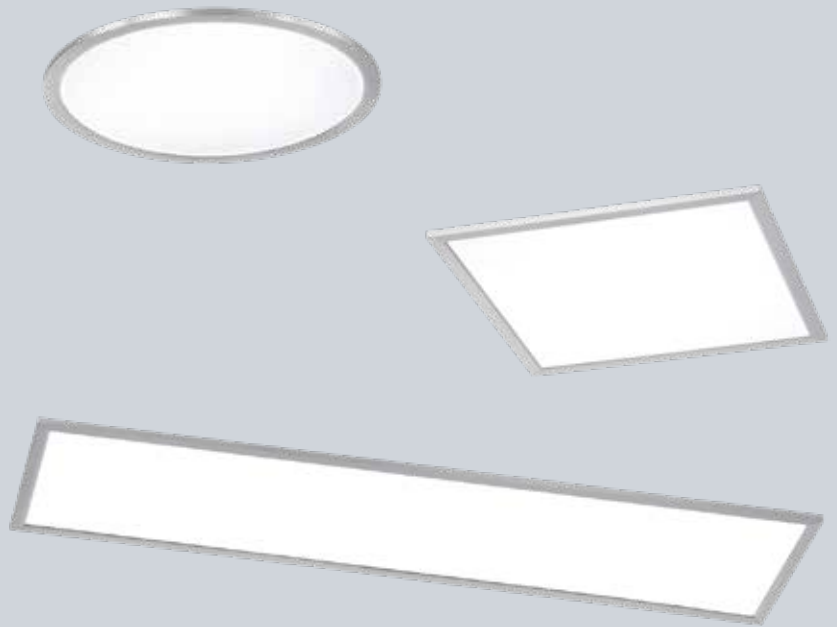

Deckenleuchte – schwarz matt, Aluminium, mit indirektem Lichtanteil, dimmbar über Phasen- und abschrittdimmer, Lichtfarbe per Umschalter an der Leuchte einstellbar oder über Lichtschalter wählbar, 2700/3500/4000 K

Ø 330 mm, H. 41 mm, 30 W, 2590 lm

3952974
260,61 €

Ø 550 mm, H. 44 mm, 50 W, 4190 lm

3952975
427,21 €



Deckenleuchte – Metall, inkl. Switch-Dimmer, Dimmung erfolgt über Lichtschalter (extern nicht dimmbar), Ø 450 mm, H. 110 mm, 27 W, 505 lm, EEK F (EEK-Spektrum A-G)

schwarz matt, 3000 K

1728994
146,99 €

weiß matt, 4000 K

1728993
146,99 €



Wand- / Deckenleuchten

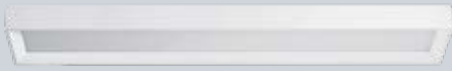

Wand-/Deckenleuchte – weiß, Aluminium, Kunststoff, dimmbar über Phasenabschnitt-dimmer, 3000 K

L. 540 mm, B. 290 mm, H. 64 mm, 42 W, 2.963 lm, EEK E (EEK-Spektrum A-G)

1339986
339,15 €

L. 740 mm, B. 190 mm, H. 64 mm, 28 W, 1.971 lm, EEK D (EEK-Spektrum A-G)

1339987
339,15 €

L. 1090 mm, B. 190 mm, H. 64 mm, 42 W, 2.746 lm, EEK E (EEK-Spektrum A-G)

1339988
458,15 €



Wand-/Deckenleuchte – schwarz, Aluminium, Kunststoff, dimmbar über Phasenabschnitt-dimmer, 3000 K

L. 540 mm, B. 290 mm, H. 64 mm, 38 W, 2.963 lm, EEK D (EEK-Spektrum A-G)

4208714
339,15 €

L. 740 mm, B. 190 mm, H. 64 mm, 24 W, 1.833 lm, EEK E (EEK-Spektrum A-G)

4208715
339,15 €

L. 1090 mm, B. 190 mm, H. 64 mm, 38 W, 2.746 lm, EEK E (EEK-Spektrum A-G)

4208716
458,15 €



Wand-/Deckenleuchte – Aluminium, Kunststoff, dimmbar über Phasenabschnitt-dimmer, 3000 K, EEK E (EEK-Spektrum A-G)

L. 300 mm, B. 300 mm, H. 65 mm, 18 W, 1.360 lm

weiß	schwarz
4203886	4203887
214,20 €	214,20 €

L. 400 mm, B. 400 mm, H. 65 mm, 25 W, 1.898 lm

weiß	schwarz
4203890	4203891
297,50 €	297,50 €

L. 500 mm, B. 500 mm, H. 65 mm, 39 W, 2.720 lm

weiß	schwarz
4203894	4203895
404,60 €	404,60 €



Wand-/Deckenleuchte – Aluminium, Kunststoff, dimmbar über Phasenabschnitt-dimmer, 3000 K, EEK E (EEK-Spektrum A-G)

Ø 314 mm, H. 65 mm, 17 W, 1.764 lm

weiß	schwarz
4203884	4203885
214,20 €	214,20 €

Ø 414 mm, H. 65 mm, 27 W, 2.466 lm

weiß	schwarz
4203888	4203889
297,50 €	297,50 €

Ø 507 mm, H. 65 mm, 41 W, 3.525 lm

weiß	schwarz
4203892	4203893
404,60 €	404,60 €



Stehleuchte – Metall, mit Taster getrennt stufenlos dimmbar, Leuchtenkopf-Ø 350 mm, H. 1800 mm, Ausl. 500 mm, 35/7,5 W, 4.300/880 lm, 2700/3350/4000 K

nickel matt

2657775

324,99 €

messing matt

2657776

339,99 €

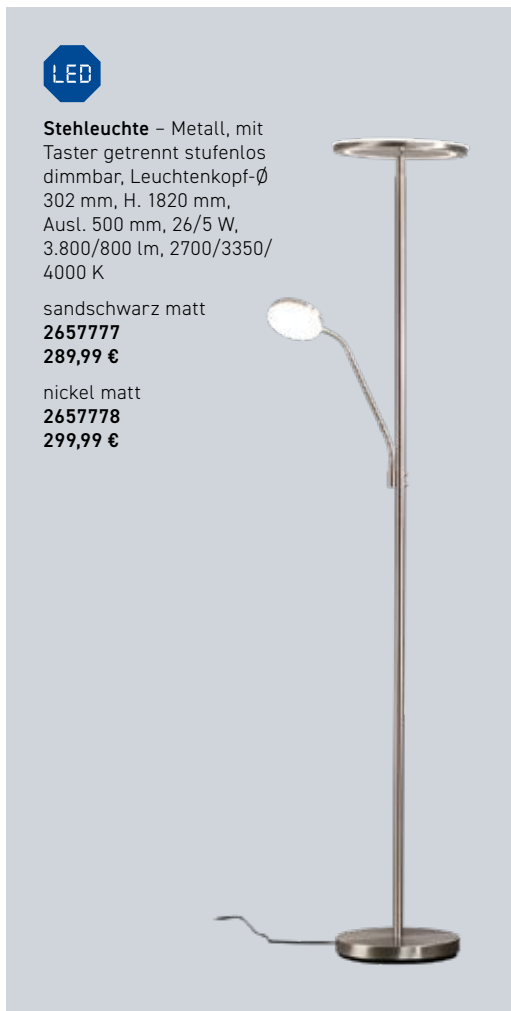

Stehleuchte – Metall, mit Taster getrennt stufenlos dimmbar, Leuchtenkopf-Ø 302 mm, H. 1820 mm, Ausl. 500 mm, 26/5 W, 3.800/800 lm, 2700/3350/4000 K

sandschwarz matt

2657777

289,99 €

nickel matt

2657778

299,99 €



Stehleuchte – nickel matt/alabaster, Glas, Oberlicht dimmbar, Leselicht schaltbar, Ø 255 mm, H. 1800 mm, 4x4,8 W/4,8 W, 4x400 lm/400 lm, 3000 K, EEK F (EEK-Spektrum A-G)

1248678

209,99 €



Steh- / Tischleuchten



Tischleuchte – Metall, schwenkbar, drehbar, 4-fach dimmbar (25%-50%-75%-100%), 2 Taster, Leuchtenkopf-Ø 150 mm, H. max. 800 mm, Ausl. 180-520 mm, 9 W, 860 lm, 3000/4000/5000/6000 K, EEK E (EEK-Spektrum A-G)

schwarz	weiß	Aluminium
1393379	1393380	1393381
215,00 €	215,00 €	215,00 €



Stehleuchte – Metall, schwenkbar, drehbar, 4-fach dimmbar (25%-50%-75%-100%), 2 Taster, Leuchtenkopf-Ø 150 mm, H. max. 1600 mm, Ausl. 180-600 mm, 9 W, 860 lm, 3000/4000/5000/6000 K, EEK E (EEK-Spektrum A-G)

schwarz
1339980
290,00 €

weiß
1339981
290,00 €

Aluminium
1339982
290,00 €

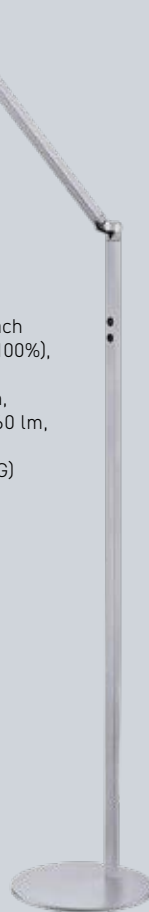

Tischleuchte – mit 5-fach Touch-Dimmer, mehrfach ausrichtbar durch zwei Gelenke, inkl. USB-Anschluss, Fuß-L. 220 mm, Fuß-B. 140 mm, H. 600-1060 mm, Ausl. 550-1000 mm, 12 W, 200-800 lm, 3000/4000/5000 K, EEK F (EEK-Spektrum A-G)

schwarz	Aluminium gebürstet
3251860	1277461
249,00 €	249,00 €



Tischleuchte – Metall, schwenkbar, H. max. 900 mm, 5 W, 500 lm, 3000 K, EEK F (EEK-Spektrum A-G)

schwarz	weiß
2215942	2215941
125,99 €	125,99 €



Mit zusätzlicher Klemmbefestigung und Wandhalterung





Lupenleuchte – weiß, mit 4-fach Touch-Dimmer, 3 Dioptrien, Leuchtenkopf-Ø 135 mm, H. 350 mm, 5 W, 480 lm, 3500 K, EEK F (EEK-Spektrum A-G)

5206947
89,99 €



Tischleuchte – nickel matt, mit 4-fach Touch-Dimmer, Fuß-Ø 150 mm, H. 380 mm, 6,9 W, 200 lm, 3000 K, EEK F (EEK-Spektrum A-G)

5206948
81,99 €



Tischleuchte – messing poliert, Glas opal weiß, mit 4-fach Touch-Dimmer, Ø 155 mm, H. 290 mm, 4 W, 330 lm, 3000 K, EEK F (EEK-Spektrum A-G)

1248820
59,99 €



Tischleuchte – nickel satiniert, Glas opal weiß, mit Touch-Dimmer und Schalter, Ø 150 mm, H. 260 mm, 3 W, G9, 210 lm, (Leuchtmittel inkl.)

1393384
103,00 €



Tischleuchte – nickel satiniert, Glas opal weiß, mit Touch-Dimmer und Schalter, Ø 150 mm, H. 150 mm, 3 W, G9, 210 lm, (Leuchtmittel inkl.)

1393385
93,00 €



Tischleuchte – nickel satiniert, Glas opal weiß, mit Touch-Dimmer und Schalter, Fuß 90x90 mm, Ø 100 mm, H. 250 mm, 3 W, G9, 210 lm, (Leuchtmittel inkl.)

1393383
93,00 €



Schienensystem



2-Phasen Schienensystem, die maximale Montagelänge beträgt 30 Meter pro Einspeisung, bei einer Gesamtleistung von max. 600 Watt pro Phase.

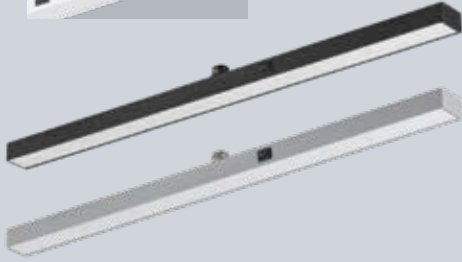

Panel – dimmbar über Phasenanschnitt-dimmer, L. 505 mm, B. 30 mm, H. 29 mm, 6 W, 460 lm, 3000 K, EEK E (EEK-Spektrum A-G)

weiß matt	schwarz matt	titan
1618761	1618762	1618763
55,99 €	55,99 €	55,99 €

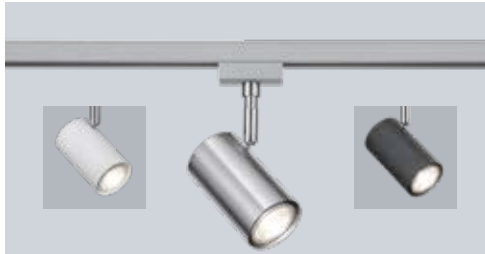

Strahler – Leuchtenkopf-Ø 60 mm, B. 102 mm, H. 160 mm, 3,9 W, GU10, (Leuchtmittel nicht inkl.)

weiß matt	schwarz matt	nickel matt
1618772	1618773	1618771
30,99 €	30,99 €	33,99 €



Pendelleuchte – Leuchtenkopf-Ø 60 mm, Pendellänge einstellbar bis max. 1800 mm, H. 180 mm, 3,9 W, GU10, (Leuchtmittel nicht inkl.)

weiß matt	schwarz matt	nickel matt
1618754	1618755	1618753
36,99 €	36,99 €	39,99 €



Strahler – nickel matt, Glas weiß, Leuchtenkopf-Ø 90 mm, B. 140 mm, H. 160 mm, 1,8 W, E14, (Leuchtmittel nicht inkl.)

1618770
33,99 €



Pendelleuchte – Glas weiß, Leuchtenkopf-Ø 200 mm, Pendellänge einstellbar bis max. 1800 mm, H. 220 mm, 1,8 W, E14, (Leuchtmittel nicht inkl.)

1618758
71,99 €



Strahler – Leuchtenkopf-Ø 110 mm, B. 130 mm, H. 200 mm, 3,9 W, GU10, (Leuchtmittel nicht inkl.)

weiß matt	schwarz matt	nickel matt
1618768	1618769	1618767
44,99 €	44,99 €	43,99 €



Pendelleuchte – Metall, Lichtaustritt direkt/indirekt, dimmbar über Phasenanschnitt-dimmer, Pendellänge einstellbar bis max. 1800 mm, L. 900 mm, B. 50 mm, 29 W, 1.800 lm, 3000 K, EEK E (EEK-Spektrum A-G)

weiß matt	schwarz matt	nickel matt
3076578	3076579	3076577
251,99 €	251,99 €	258,99 €



Strahler – Stoffschirm-Ø 120 mm, B. 160 mm, H. 220 mm, 1,8 W, E14, (Leuchtmittel nicht inkl.)

weiß	schwarz/gold	grau
1618774	1618776	1618775
41,99 €	41,99 €	41,99 €



Pendelleuchte – schwarz/gold, Leuchtenkopf-Ø 310 mm, Pendellänge einstellbar bis max. 1800 mm, H. 152 mm, 2,2 W, E27, (Leuchtmittel nicht inkl.)

1618752
105,99 €



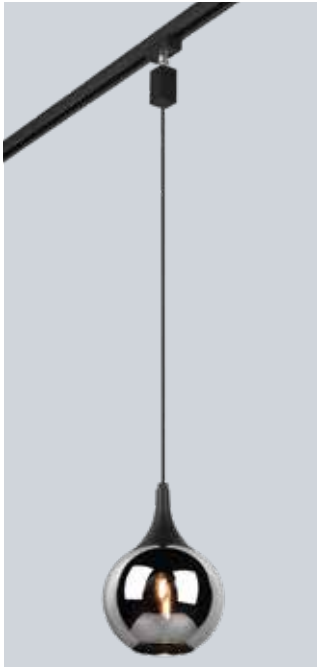

Pendelleuchte – schwarz matt/chrom bedampft, Metall, Glas, Leuchtenkopf-Ø 180 mm, Leuchtenkopf-H. 265 mm, Pendellänge einstellbar bis max. 1800 mm, 4,3 W, E14, (Leuchtmittel nicht inkl.)

3238427
89,99 €



Pendelleuchte – schwarz matt/rauchf., Metall, Glas, Leuchtenkopf-Ø 100 mm, Leuchtenkopf-H. 230 mm, Pendellänge einstellbar bis max. 1800 mm, 4,3 W, E27, (Leuchtmittel nicht inkl.)

3238426
76,99 €



Aufhängung – Kunststoff, max. 2 kg Traglast, L. 60 mm, B. 30 mm, H. 100 mm

weiß matt	schwarz	titan
8139829	8139828	8139827
31,99 €	31,99 €	31,99 €

Stromschiene – Metall, B. 30 mm, H. 20 mm, max. 2x600 W

L. 1000 mm

weiß	schwarz	titan
1618708	1618709	1618710
40,99 €	40,99 €	40,99 €

L. 1600 mm

weiß	schwarz	titan
3238419	3238420	3238421
80,99 €	80,99 €	80,99 €

Endkappen – Kunststoff, 2er Set, L. 18 mm, B. 30 mm, H. 20 mm

weiß	schwarz	titan
1618740	1729001	1729002
3,99 €	3,99 €	3,99 €

Stromversorgung – Kunststoff, flexibel, inkl. 1000 mm Kabel, L. 135 mm, B. 95 mm, H. 30 mm

weiß	schwarz	titan
1618717	1618718	1618719
27,99 €	27,99 €	27,99 €

Mittel-/Endeinspeisung – Kunststoff, L. 135 mm, B. 30 mm, H. 50 mm

ohne elektronischen Phasenwechsler

weiß	schwarz	titan
1618711	1618712	1618713
31,99 €	31,99 €	31,99 €

mit elektronischem Phasenwechsler

weiß	schwarz	titan
1618714	1618715	1618716
57,99 €	57,99 €	57,99 €

Abdeckschiene – transparent klar, Kunststoff, L. 1000 mm, H. 14 mm

1618751
8,99 €

Längsverbinder – Kunststoff, L. 96 mm, B. 30 mm, H. 20 mm

weiß	schwarz	titan
1618723	1618724	1618725
12,99 €	12,99 €	12,99 €

L-Verbinder – Kunststoff, L. 90 mm, B. 100 mm, H. 20 mm

Schutzleiter innen

weiß	schwarz	titan
1618726	1618728	1618730
20,99 €	20,99 €	20,99 €

Schutzleiter außen

weiß	schwarz	titan
1618727	1618729	1618731
20,99 €	20,99 €	20,99 €

T-Verbinder – Kunststoff, L. 100 mm, B. 160 mm, H. 20 mm

Schutzleiter innen rechts

weiß	schwarz	titan
1618732	1728997	1618735
31,99 €	31,99 €	31,99 €

Schutzleiter innen links

weiß	schwarz	titan
1618733	1618734	1618736
31,99 €	31,99 €	31,99 €

Schutzleiter außen links

weiß	schwarz	titan
3002323	3002324	3002325
31,99 €	31,99 €	31,99 €

Flexverbinder – Kunststoff, L. 335 mm, B. 30 mm, H. 20 mm

weiß	schwarz	titan
1618720	1618721	1618722
31,99 €	31,99 €	31,99 €



Aufbaustrahler – strukturweiß/anthrazit, Aluminiumdruckguss, schwenkbar, drehbar, L. 320 mm, B. 60 mm, Ausl. 135 mm, 2x6,2 W, GU10, (Leuchtmittel nicht inkl.)

5206906
128,40 €



Aufbaustrahler – strukturweiß/anthrazit, Aluminiumdruckguss, schwenkbar, drehbar, L. 540 mm, B. 60 mm, Ausl. 135 mm, 3x6,2 W, GU10, (Leuchtmittel nicht inkl.)

5206907
182,00 €

Aufbaustrahler – strukturweiß/anthrazit, Aluminiumdruckguss, schwenkbar, drehbar, Ø 210 mm, Ausl. 135 mm, 3x6,2 W, GU10, (Leuchtmittel nicht inkl.)

5206908
182,00 €



Aufbaustrahler – strukturweiß/anthrazit, Aluminiumdruckguss, schwenkbar, drehbar, L. 120 mm, B. 60 mm, Ausl. 135 mm, 6,2 W, GU10, (Leuchtmittel nicht inkl.)

1538627
80,90 €

Strahlerserien



Aufbaustrahler – nickel satiniert/chrom, mit 2 Schaltern (getrennt schaltbar), L. 310 mm, 2x5,5 W, GU10, (Leuchtmittel nicht inkl.)

4842262
73,00 €



Aufbaustrahler – nickel satiniert/chrom, L. 700 mm, 4x5,5 W, GU10, (Leuchtmittel nicht inkl.)

4842260
118,00 €



Aufbaustrahler – nickel satiniert/chrom, mit Schalter, H. 130 mm, 5,5 W, GU10, (Leuchtmittel nicht inkl.)

4842261
37,00 €



Aufbaustrahler – nickel satiniert/chrom, schwenkbar, L. 1500 mm, 6x5,5 W, GU10, (Leuchtmittel nicht inkl.)

2178524
193,00 €

Auf Anfrage auch in altmessing lieferbar!

Aufbaustrahler – Lichtaustritt direkt/indirekt, L. 180 mm, B. 60 mm, Ausl. 80 mm, 2x3,9 W, GU10, (Leuchtmittel nicht inkl.)

weiß	schwarz	nickel matt
1158749	1158752	1158750
34,99 €	34,99 €	34,99 €



Aufbaustrahler – L. 240 mm, B. 240 mm, Ausl. 150 mm, 4x3,9 W, GU10, (Leuchtmittel nicht inkl.)

weiß	schwarz	nickel matt
4192658	1159288	4192659
88,99 €	88,99 €	95,99 €

Aufbaustrahler – L. 300 mm, Ausl. 150 mm, 2x3,9 W, GU10, (Leuchtmittel nicht inkl.)

weiß	schwarz	nickel matt
4192654	1159284	4192655
41,99 €	41,99 €	46,99 €



Aufbaustrahler – L. 480 mm, Ausl. 150 mm, 3x3,9 W, GU10, (Leuchtmittel nicht inkl.)

weiß	schwarz	nickel matt
4192656	1159286	4192657
64,99 €	64,99 €	72,99 €

Aufbaustrahler – L. 120 mm, B. 120 mm, Ausl. 150 mm, 3,9 W, GU10, (Leuchtmittel nicht inkl.)

weiß	schwarz	nickel matt
4192652	1159282	4192653
22,99 €	22,99 €	24,99 €





Deckenleuchte – Metall, Polycarbonat, Ausstrahlungswinkel 90°, drehbar 300°, dimmbar stufenlos 100%–10%, L. 300 mm, B. 150 mm, H. 110 mm, 2x7 W, GX53, 2x470 lm, (Leuchtmittel inkl.), 2700 K

weiß matt	schwarz matt
2589660	2589657
229,87 €	229,87 €



Deckenleuchte – Metall, Polycarbonat, Ausstrahlungswinkel 90°, drehbar 300°, dimmbar stufenlos 100%–10%, L. 150 mm, B. 150 mm, H. 110 mm, 7 W, GX53, 470 lm, (Leuchtmittel inkl.), 2700 K

weiß matt	schwarz matt
2589659	2589656
120,39 €	120,39 €



Deckenleuchte – Metall, Polycarbonat, Ausstrahlungswinkel 90°, drehbar 300°, dimmbar stufenlos 100%–10%, L. 500 mm, B. 150 mm, H. 110 mm, 3x7 W, GX53, 3x470 lm, (Leuchtmittel inkl.), 2700 K

weiß matt	schwarz matt
2589661	2589658
327,18 €	327,18 €



LED-Leuchtmittel – Ausstrahlungswinkel 90°, dimmbar stufenlos 100%–10%, Ø 112 mm, H. 38 mm, 7 W, GX53, 470 lm, 2700 K, EEK G (EEK-Spektrum A-G)

weiß matt	schwarz matt
8455770	8455769
54,81 €	54,81 €

Strahler – Metall matt, Stoffschirm-Ø 120 mm, B. 280 mm, H. 190 mm, Ausl. 176 mm, 2x1,8 W, E14, (Leuchtmittel nicht inkl.)

schwarz/gold	weiß/nickel
8496831	4003326
42,99 €	42,99 €



Strahler – Metall matt, Stoffschirm-Ø 120 mm, Ø 480 mm, H. 190 mm, Ausl. 176 mm, 3x1,8 W, E14, (Leuchtmittel nicht inkl.)

schwarz/gold	weiß/nickel
8496832	4003327
65,99 €	65,99 €



Strahler – Metall matt, Stoffschirm-Ø 120 mm, B. 700 mm, H. 190 mm, Ausl. 176 mm, 4x1,8 W, E14, (Leuchtmittel nicht inkl.)

schwarz/gold	weiß/nickel
8496833	4003328
88,99 €	88,99 €



Deckenleuchte – weiß/nickel matt, Metall, Arme verstellbar, Stoffschirm-Ø 95 mm, L. 750 mm, B. 440 mm, H. 220 mm, 5x1,8 W, E14, (Leuchtmittel nicht inkl.)

1537767
114,99 €

Strahler – Metall matt, Stoffschirm-Ø 120 mm, H. 190 mm, Ausl. 176 mm, 1,8 W, E14, (Leuchtmittel nicht inkl.)

schwarz/gold
8496830
21,99 €

weiß/nickel
4003325
21,99 €



Badleuchten



LED IP44

Bad-/Spiegelleuchte – chrom, Acrylglas satiniert, inkl. Zubehör für Spiegel- oder Möbelmontage, H. 40 mm, Ausl. 60 mm, 2900 K

L. 600 mm, 12 W, 1.040 lm
1537503
177,31 €

L. 900 mm, 18 W, 1.560 lm
1537504
224,91 €

L. 1200 mm, 24 W, 2.080 lm
1565231
284,41 €



LED IP44

Bad-/Spiegelleuchte – Aluminium/Stahl, Acrylglas, Lichtaustritt direkt, H. 70 mm, Ausl. 70 mm, 3000/4000 K

L. 600 mm, 12 W, 1.210 lm

schwarz matt	chrom
8139833	8139832
177,31 €	177,31 €

L. 900 mm, 18 W, 1.620 lm

schwarz matt	chrom
8139835	8139834
224,91 €	224,91 €

LED IP44 5 Jahre Garantie

Bad-/Spiegelleuchte – Aluminium, Lichtaustritt direkt, Ausstrahlungswinkel >80° (120°), über separate Schalter lassen sich drei Leistungen und drei Lichtfarben einstellen, L. 602 mm, H. 47 mm, Ausl. 73 mm, 10/13/19 W, 1050 - 2280 lm, 3000/4000/5700, EEK D (EEK-Spektrum A-G)

weiß	silber
1512321	1512322
110,61 €	110,61 €

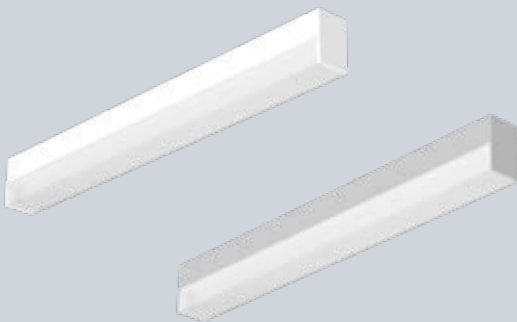

LED IP44

Bad-/Spiegelleuchte – chrom, Acrylglas satiniert, H. 50 mm, Ausl. 70 mm, 2700 K

L. 600 mm, 12 W, 980 lm
1565234
177,31 €

L. 900 mm, 18 W, 1.460 lm
1565235
224,91 €



LED IP44 5 Jahre Garantie

Bad-/Spiegelleuchte – Kunststoff, 3 unterschiedliche Montagemöglichkeiten, L. 600 mm, H. 60 mm, 11 W, 1.000 lm, 3000 K, EEK E (EEK-Spektrum A-G)

schwarz matt	chrom
3076361	3076360
59,99 €	70,99 €

LED IP44 5 Jahre Garantie

Bad-/Spiegelleuchte – Kunststoff, mit Schalter und Steckdose, H. 55 mm, Ausl. 70 mm, 3000 K, EEK F (EEK-Spektrum A-G)

L. 410 mm, 8 W, 850 lm	L. 790 mm, 16 W, 1.650 lm
------------------------	---------------------------

schwarz matt	chrom	schwarz matt	chrom
3076355	3076354	3076357	3076356
81,99 €	85,99 €	114,99 €	118,99 €

L. 1190 mm, 21 W, 2.200 lm

schwarz matt	chrom
3076353	3076352
142,99 €	147,99 €

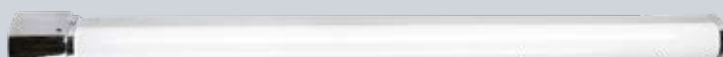
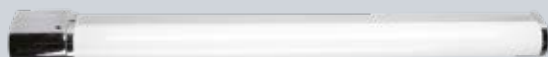

LED IP44

Bad-/Spiegelleuchte – chrom, Glas satiniert, Lichtaustritt direkt/indirekt, H. 45 mm, Ausl. 80 mm, 2900 K

L. 600 mm, 18 W, 980 lm	L. 900 mm, 24 W, 1410 lm	L. 1200 mm, 30 W, 1.800 lm
4003284	4003285	1565233
213,01 €	272,51 €	332,01 €



LED

Deckenleuchte – weiß, Acrylglas satiniert, 2900 K

Ø 150 mm, H. 95 mm, 10 W, 460 lm

1449364
291,55 €

dimmbar über Phasenabschnittdimmer, Ø 200 mm, H. 110 mm, 17 W, 740 lm

1162433
367,71 €

Bad- / Aufbauleuchten



Klemmleuchte – chrom, Acrylglas satiniert, dimm- und regelbar mittels beigefügter Fernbedienung, inkl. Zubehör für Spiegel- oder Möbelmontage, L. 490 mm, H. 40 mm, Ausl. 110 mm, 12 W, 650 lm, 2700-6000 K

1537507
243,95 €



Klemmleuchte – chrom, Ø 32 mm, H. 53 mm, Ausl. 100 mm, 5,5 W, GU10, (Leuchtmittel nicht inkl.)

3952988
19,99 €



Klemmleuchte – chrom, Lichtaustritt direkt, dimmbar, für Spiegel bis zu 8 mm Dicke, inkl. aufschraubbarem Schrankadapter, Ø 112 mm, H. 52 mm, Ausl. 151 mm, 7 W, GX53, 470 lm, (Leuchtmittel inkl.), 2700 K

8455750
90,06 €



LED-Leuchtmittel – chrom, Ausstrahlungswinkel 90°, dimmbar stufenlos 100%-10%, Ø 112 mm, H. 38 mm, 7 W, GX53, 470 lm, 2700 K, EEK G (EEK-Spektrum A-G)

8455768
54,81 €



Deckenleuchte – Kunststoff weiß, Ø 290 mm, H. 80 mm, 12 W, 700 lm, 3000 K, EEK F (EEK-Spektrum A-G)

chrom
3076560
47,99 €

schwarz matt
3076561
43,99 €



Wandleuchte – chrom, Glas opal matt, Ø 80 mm, H. 250 mm, Ausl. 100 mm, 3,4 W, E14, (Leuchtmittel nicht inkl.)

4831004
148,70 €



Wandleuchte – chrom, Glas opal matt, Ø 80 mm, H. 450 mm, Ausl. 100 mm, 2x3,4 W, E14, (Leuchtmittel nicht inkl.)

4820533
172,50 €



Aufbauleuchte – Metall, Polycarbonat, Ausstrahlungswinkel 90°, schwenkbar 90°, drehbar 360°, dimmbar stufenlos 100%-10%, Ø 155 mm, H. 78 mm, 7 W, GX53, 470 lm, (Leuchtmittel inkl.), 2700 K

weiß matt
8455762
193,21 €

schwarz matt
8455761
193,21 €

titan
8455763
193,21 €



LED-Leuchtmittel – Ausstrahlungswinkel 90°, dimmbar stufenlos 100%-10%, Ø 112 mm, H. 38 mm, 7 W, GX53, 470 lm, 2700 K, EEK G (EEK-Spektrum A-G)

weiß matt schwarz matt
8455770 **8455769**
54,81 € **54,81 €**

titan
8455771
54,81 €

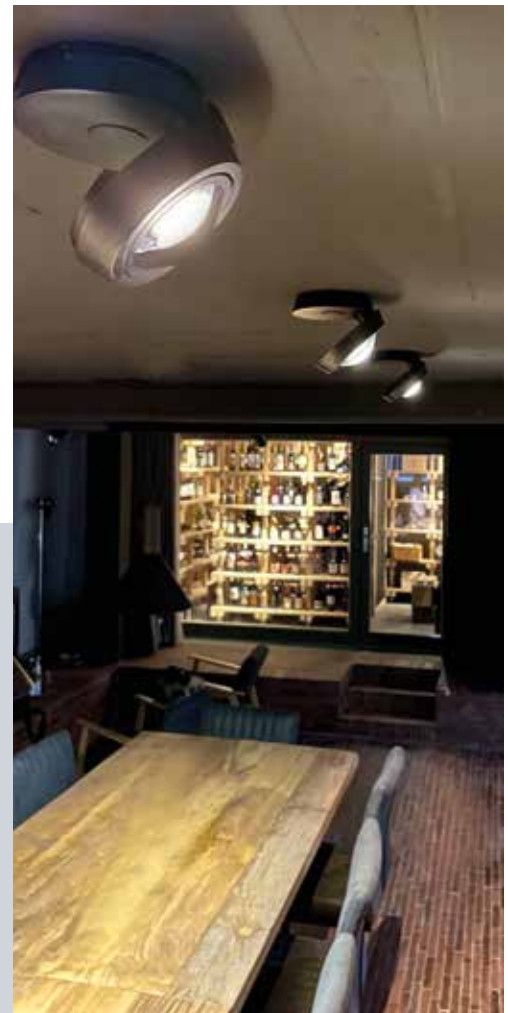



Aufbauleuchte – Aluminium, Methacrylat, schlagfest (IK07), Lichtaustritt direkt/indirekt, Ausstrahlungswinkel 120°, H. 105 mm, 13 W, 590 lm, 3000 K

Ø 90 mm

weiß	schwarz
2657769	2657770
98,00 €	98,00 €

L. 90 mm, B. 90 mm

weiß	schwarz
2657771	2657772
98,00 €	98,00 €



Aufbauleuchte – struktur-weiß, Aluminium/Kunststoff klar, Hochglanzreflektor silber, Lichtaustritt direkt/indirekt, L. 100 mm, B. 100 mm, H. 111 mm, 12,5/2 W, 1.130 lm, 3000 K

1201196
344,98 €



Aufbauleuchte – Ausstrahlungswinkel 34°, schwenkbar 90°, drehbar 355°, dimmbar über Phasenabschrittdimmer, Ø 75 mm, H. 90 mm, 9,3 W, 945 lm, 3000 K

weiß strukturiert	chrom
1538628	1159968
172,50 €	202,20 €



Aufbauleuchte – schwarz matt, Aluminium, zwei Reflektorfarben enthalten (schwarz und messing), L. 105 mm, B. 105 mm, H. 120 mm, 5,5 W, GU10, (Leuchtmittel nicht inkl.)

1078493
41,12 €



Aufbauleuchte – Aluminium/Glas, Ausstrahlungswinkel 40°, dimmbar über Phasenabschrittdimmer, L. 65 mm, B. 65 mm, H. 55 mm, 8 W, 370 lm, 2700 K

weiß	alu matt
4776301	4749107
147,56 €	147,56 €



Aufbauleuchten



LED

Aufbauleuchte – Aluminium, Acrylglas satiniert, Ausstrahlungswinkel 120°, schwenkbar 30°, Ø 80 mm, H. 50 mm, 6 W, 460 lm, 3000 K

weiß	anthrazit
8464939	4003275
42,00 €	42,00 €



LED

Aufbauleuchte – Aluminium, Acrylglas satiniert, Ausstrahlungswinkel 120°, Ø 80 mm, H. 40 mm, 7 W, 540 lm, 3000 K

weiß	anthrazit
1539193	4003274
35,00 €	35,00 €



LED

Aufbauleuchte – Metall, Plastik, Lichtaustritt in 3 Stufen über Lichtschalter veränderbar (Lichtkegel innen, außen & außen), Ø 100 mm, 5,5 W, 500 lm, 2700 K, EEK F (EEK-Spektrum A-G)

H. 60 mm		H. 120 mm	
weiß	schwarz	weiß	schwarz
1472881	1393415	1472883	1393416
58,76 €	58,76 €	70,53 €	70,53 €



LED

Deckenleuchte – Metall, Hauptlicht und äußerer Lichtring getrennt voneinander schaltbar, Montage als Ein- oder Aufbauleuchte möglich, Ø 87 mm, H. 109 mm, Einbautiefe 42 mm, Deckenausschnitt 80 mm, 5 W, 400 lm, 3000 K, EEK G (EEK-Spektrum A-G)

weiß matt	schwarz matt
1618676	1618677
58,99 €	58,99 €



LED

Deckenleuchte – Metall, Hauptlicht und äußerer Lichtring getrennt voneinander schaltbar, Montage als Ein- oder Aufbauleuchte möglich, Leuchtenkopf-Ø 87 mm, L. 273 mm, B. 87 mm, H. 107 mm, Einbautiefe 42 mm, Deckenausschnitt 263x80 mm, 3x5 W, 3x400 lm, 3000 K, EEK G (EEK-Spektrum A-G)

weiß matt	schwarz matt
1618680	1618681
150,99 €	150,99 €



LED

Deckenleuchte – Metall, Hauptlicht und äußerer Lichtring getrennt voneinander schaltbar, Montage als Ein- oder Aufbauleuchte möglich, Leuchtenkopf-Ø 87 mm, L. 180 mm, B. 87 mm, H. 107 mm, Einbautiefe 42 mm, Deckenausschnitt 170x80 mm, 2x5 W, 2x400 lm, 3000 K, EEK G (EEK-Spektrum A-G)

weiß matt	schwarz matt
1618678	1618679
108,99 €	108,99 €





Aufbauleuchte – weiß, Aluminium, Kunststoff opal, Lichtaustritt direkt, Ausstrahlungswinkel 115°, dimmbar über Phasen- und Phasenabschnitt-dimmer, inkl. Netzgerät, H. 40 mm, 3000/4000 K, EEK E (EEK-Spektrum A-G)

Ø 120 mm, 8 W, 664/752 lm

1512141
92,76 €

Ø 175 mm, 14 W, 1162/1316 lm

1512142
107,04 €

L. 120 mm, B. 120 mm, 8 W, 664/752 lm

1512137
99,90 €

L. 175 mm, B. 175 mm, 14 W, 1162/1316 lm

1512138
112,99 €



Einbauleuchte – weiß, Aluminium, Kunststoff opal, schlagfest (IK05), Lichtaustritt direkt, Ausstrahlungswinkel 115°, dimmbar über Phasen- und Phasenabschnitt-dimmer, inkl. Netzgerät, H. 24 mm, Einbautiefe 24 mm, 3000/4000 K, EEK E (EEK-Spektrum A-G)

Ø 120 mm, Deckenausschnitt-Ø 110 mm,

7 W, 581/658 lm

1512287
53,49 €

Ø 170 mm, Deckenausschnitt-Ø 157 mm,

12 W, 996/1128 lm

1512288
64,20 €

L. 120 mm, B. 120 mm, Deckenausschnitt

106x106 mm, 7 W, 581/658 lm

1512282
53,49 €

L. 170 mm, B. 170 mm, Deckenausschnitt

156x156 mm, 12 W, 996/1128 lm

1512283
70,15 €

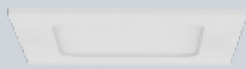

Deckenleuchte – weiß, Aluminium/Kunststoff, inkl. Konverter, dimmbar über Phasenabschnitt-dimmer, H. 19 mm, Anbau-/ Einbautiefe 0/25 mm, Einbaufedern abnehmbar, 3000/4000/6000 K

Ø 170 mm, Deckenausschnitt-Ø 65-155 mm,

12 W, 1.020 lm

3306719
66,76 €

Ø 225 mm, Deckenausschnitt-Ø 65-210 mm,

18 W, 1.685 lm

3306720
92,82 €

Ø 330 mm, Deckenausschnitt-Ø 65-310 mm,

24 W, 2.345 lm

3306721
138,64 €

Frontring – magnetisch, H. 19 mm

Ø 170 mm

schwarz	nickel matt	chrom
1837707	1837708	1837706
19,87 €	19,87 €	19,87 €

Ø 225 mm

schwarz	nickel matt	chrom
1837710	1837711	1837709
22,85 €	22,85 €	22,85 €

Ø 330 mm

schwarz	nickel matt	chrom
1837713	1837714	1837712
30,58 €	30,58 €	30,58 €

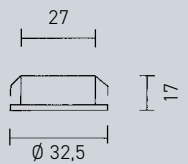

Einbauleuchte – Aluminium matt, Kunststoff strukturiert, Ausstrahlungswinkel 30°, ohne Konverter, Ø 32,5 mm, H. 17 mm, Deckenausschnitt 27 mm, 1,2 W, 70 lm, 3000 K

4756019
51,77 €



Konverter – 0-15 W, schaltbar, mit Anschlussbox, inkl. Zugenlastung, Plug & Play Stecksystem, Ausgangsleitung 110 mm, L. 115 mm, B. 34 mm, H. 19 mm

3157267
74,85 €

Einbauleuchten / -strahler



350 mA

Konverter – 4,2 W, dimmbar über Phasenabschnitt-dimmer, Ø 23 mm, H. 95 mm

1617442
34,51 €

LED IP44 5 Jahre Garantie 350 mA

Einbaustrahler – weiß, Aluminium, Ausstrahlungswinkel 36°, starr, ohne Konverter, Ø 33 mm, H. 26 mm, Deckenausschnitt 25 mm, 1 W, 90 lm, 3000 K, EEK G (EEK-Spektrum A-G)

2310516
24,99 €



350 mA

Konverter – 17 W, dimmbar über Phasenabschnitt-dimmer (Impuls-Dim), L. 166 mm, B. 47 mm, H. 35 mm

2310185
73,78 €

LED IP44 5 Jahre Garantie 350 mA

Einbaustrahler – Aluminium, Ausstrahlungswinkel 36°, schwenkbar, ohne Konverter, Ø 48 mm, H. 27 mm, Deckenausschnitt 40 mm, 4 W, 240 lm, 3000 K, EEK G (EEK-Spektrum A-G)

weiß	schwarz
2310518	1617563
33,32 €	33,32 €

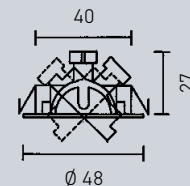

LED IP44 5 Jahre Garantie 350 mA

Einbaustrahler – Aluminium, Kunststoff klar, schwenkbar, ohne Konverter, dimmbar mit geeignetem Konverter, "dim2warm", Ø 82 mm, H. 38 mm, Deckenausschnitt 68 mm, 6 W, 460 lm, 3000-1800 K

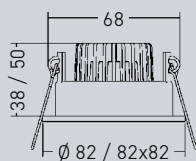

350 mA

Ø 82 mm

weiß	alu matt	titan
1201261	1201262	1537863
94,49 €	101,03 €	130,78 €

Konverter – 2,8-7 W, dimmbar über Phasenabschnittdimmer, inkl. Zugentlastung und Plug & Play Stecksystem, Ausgangsleitung 110 mm, L. 110 mm, B. 50 mm, H. 19 mm

4003273
43,55 €

L. 82 mm, B. 82 mm

weiß	alu matt	titan
1201263	1201264	1537865
99,13 €	105,67 €	136,73 €



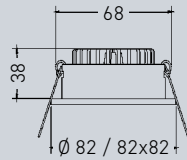

Einbaustrahler – Aluminium, Glas klar, schwenkbar, ohne Konverter, dimmbar mit geeignetem Konverter, Ø 82 mm, H. 38 mm, Deckenausschnitt 68 mm, 7 W, 740 lm, 3000 K

Ø 82 mm

L. 82 mm, B. 82 mm

weiß	chrom	alu matt	titan	weiß	chrom	alu matt	titan
1452177	1452176	1452178	1201249	1452180	1452179	1452181	1201251
73,07 €	74,49 €	79,14 €	86,87 €	77,71 €	79,14 €	83,78 €	91,39 €



Verlängerungskabel – Plug & Play Stecksystem

L. 500 mm	L. 1000 mm	L. 2000 mm
1852558	1852559	1852560
5,59 €	7,02 €	8,09 €

Konverter – mit Anschlussbox, inkl. Zulentlastung, Plug & Play Stecksystem, Ausgangsleitung 110 mm

schaltbar

0-15 W, L. 115 mm, B. 34 mm, H. 19 mm
3157267
74,85 €

dimmbar über Phasenabschrittdimmer

2,8-7 W, L. 110 mm, B. 50 mm, H. 19 mm
3708003
54,15 €

8,75-18 W, L. 110,5 mm, B. 52 mm, H. 22 mm
3676972
71,28 €

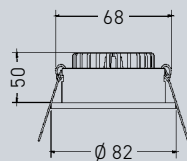

Einbaustrahler – Aluminium, Kunststoff klar, schwenkbar 30°, ohne Konverter, dimmbar mit geeignetem Konverter, Ø 82 mm, H. 50 mm, Deckenausschnitt 68 mm, 6 W, 650 lm, 3000 K

weiß	alu matt	chrom
1201244	1201245	4611067
99,25 €	103,65 €	104,13 €



Konverter – 0-15 W, schaltbar, mit Anschlussbox, inkl. Zulentlastung, Plug & Play Stecksystem, Ausgangsleitung 110 mm, L. 115 mm, B. 34 mm, H. 19 mm

3157267
74,85 €



Konverter – 8,75-18 W, dimmbar über Phasenabschrittdimmer, mit Anschlussbox, inkl. Zulentlastung, Plug & Play Stecksystem, Ausgangsleitung 110 mm, L. 110,5 mm, B. 52 mm, H. 22 mm

3676972
71,28 €



Einbaustrahler – weiß, Aluminium, Kunststoff klar, schwenkbar 45°, ohne Konverter, Ø 100 mm, H. 65 mm, Deckenausschnitt 92 mm, 13 W, 1.320 lm, 3000 K

4756082
136,73 €

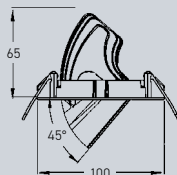

Konverter – 8,75-18 W, dimmbar über Phasenabschrittdimmer, mit Anschlussbox, inkl. Zulentlastung, Plug & Play Stecksystem, Ausgangsleitung 110 mm, L. 110,5 mm, B. 52 mm, H. 22 mm

3676972
71,28 €

Einbauleuchten / -strahler



Einbaustrahler – Aluminium matt, schwenkbar, ohne Sprengring, H. 55 mm, Deckenausschnitt 68 mm, 7,5 W, GX5,3, (Leuchtmittel nicht inkl.)

Ø 82 mm	L. 82 mm, B. 82 mm
4953616	4953618
29,51 €	32,13 €

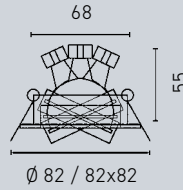

Einbaustrahler – Aluminium, dimmbar über Phasenabschrittdimmer, Installation direkt unter die Dampfsperre oder Dämmung möglich, Ø 94 mm, H. 35 mm, Deckenausschnitt 83 mm, 7 W, 630 lm, 3000 K

weiß	graphit
1336223	1336225
101,15 €	101,15 €

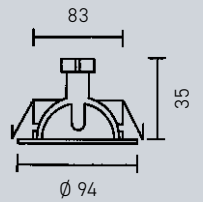

Einbaustrahler – Stahl, schwenkbar, ohne Sprengring, ohne Abstandhalter, ohne NV-Fassung, Ø 88 mm, H. 53,5 mm, Deckenausschnitt 68 mm

weiß	chrom	chrom matt	gold
8241877	8241878	8241881	8241879
17,85 €	21,42 €	27,37 €	23,21 €

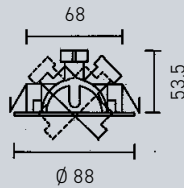

Einbaustrahler – Stahl, starr, mit Sprengring, ohne Abstandhalter, ohne NV-Fassung, Ø 80 mm, H. 56,5 mm, Deckenausschnitt 60 mm

weiß	chrom	chrom matt	gold
8241857	8241858	8241861	8241859
7,14 €	8,93 €	13,09 €	13,69 €

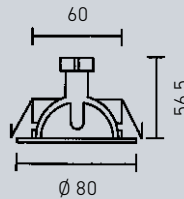

Umrüstsatz – für Einbaustrahler zum Nachrüsten mit Hochvolt-Fassung GZ10 und beidseitiger Zugentlastung, nicht für Strahler aus Guss geeignet

2635645
16,66 €



Sicherheitstransformator – primär dimmbar mit gängigen Phasen- und abschnittdimmern, elektronisch, mit abgedeckten einseitigen Schraubklemmen

20-70 W, L. 108 mm, B. 52 mm, H. 33 mm
1694335
38,01 €

35-105 W, L. 108 mm, B. 52 mm, H. 33 mm
1694336
41,78 €

50-150 W, L. 153 mm, B. 54 mm, H. 36 mm
1694339
73,19 €



Einbaustrahler-Set – Aluminium, Ausstrahlungswinkel 38°, schwenkbar, dimmbar über Phasenabschnittdimmer, inklusive Konverter und Anschlussbox, Ø 82 mm, H. 36 mm, Deckenausschnitt 68 mm, 6 W, 640 lm, 3000 K

Ø 82 mm

weiß	nickel matt
1336431	1336432
63,90 €	68,43 €

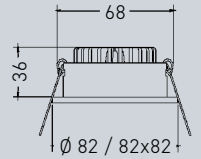

L. 82 mm, B. 82 mm

weiß	nickel matt
1336434	1336435
65,45 €	71,40 €



Einbaustrahler-Set – weiß, Aluminium, Glas/ Kunststoff, Ausstrahlungswinkel 38°, schwenkbar 30°, dimmbar über Phasenabschnittdimmer, inklusive Konverter und Anschlussbox, "dim2warm", Ø 82 mm, Einbautiefe 50 mm, Deckenausschnitt 68 mm, 6 W, 460 lm, 3000-1800 K

weiß	alu matt
1837538	1837540
112,10 €	112,10 €

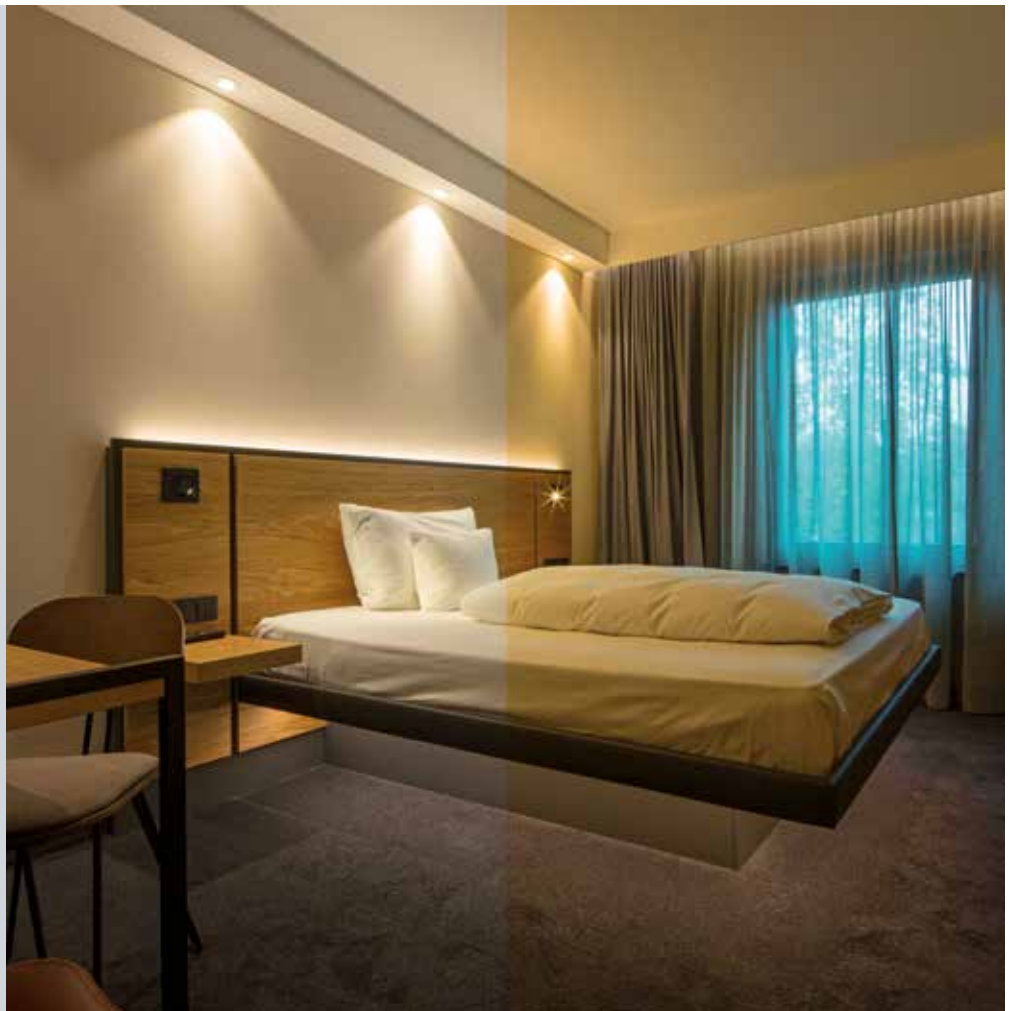

Einbauleuchten / -strahler



LED **IP44**

Einbaustrahler – Aluminium/Stahl/Kunststoff, Lichtaustritt direkt, dimmbar über Phasenabschrittdimmer, inkl. Konverter, mittels magnetisch befestigter Blende und darunter befindlichem DIP-Schalter lässt sich die Farbtemperatur im eingebauten Zustand umschalten, H. 6 mm, Einbautiefe 28 mm, Deckenausschnitt 68 mm, 4,5 W, 510 lm, 2700/3000/4000 K

Ø 88 mm			L. 88 mm, B. 88 mm		
weiß	schwarz	nickel matt	weiß	schwarz	nickel matt
8307658	8307659	8307660	8307661	8307662	8307663
86,51 €	86,51 €	88,30 €	88,30 €	88,30 €	90,08 €

LED

Wandeinbauleuchte – Aluminium/Stahl/Glas/Kunststoff, für Hohlwand- oder Betongerätedosen mit einer Einbautiefe von min. 62 mm (Schraubabstand: 60 mm), Ausl. 9 mm, Einbautiefe 65 mm, 1,5 W, 35 lm, 3000 K

Ø 78 mm		L. 78 mm, B. 78 mm	
weiß	schwarz	weiß	schwarz
3678476	2944091	3678477	2944092
160,53 €	160,53 €	160,53 €	160,53 €

LED

Wandeinbauleuchte – Aluminium/Stahl/Kunststoff, für Hohlwand- oder Betongerätedosen mit einer Einbautiefe von min. 62 mm, Ø 91 mm, H. 12 mm, Einbautiefe 65 mm, Deckenausschnitt 68 mm, 2 W, 180 lm, 3000 K

weiß	schwarz
3045405	3045406
118,64 €	118,64 €

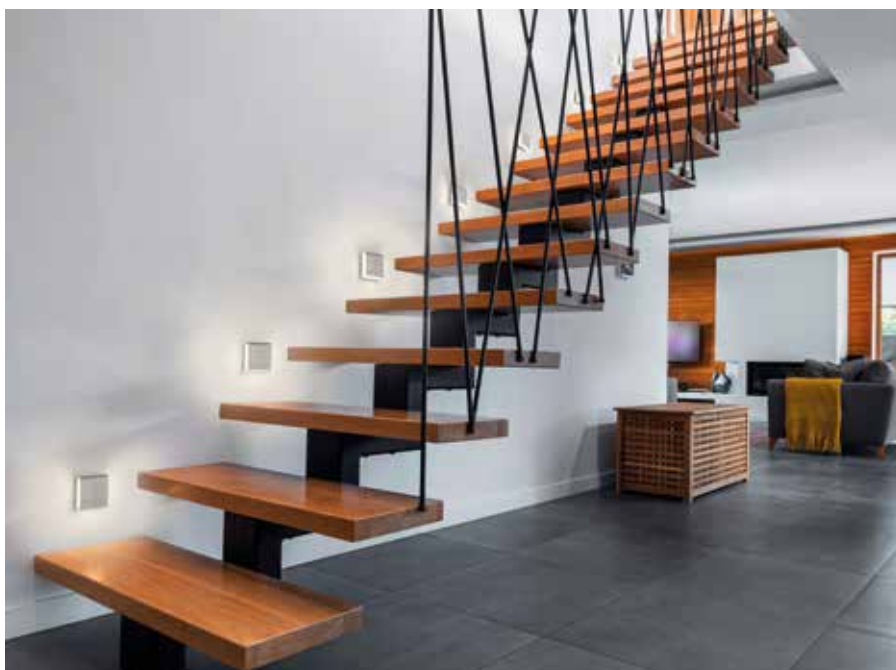

LED

Wandeinbauleuchte – Aluminium, Lichtaustritt indirekt, geeignet zum Einbau in Standard-Unterputz-/Hohlwanddosen, B. 85 mm, H. 95 mm, Ausl. 35 mm, Einbautiefe 62 mm, 9,7 W, 120 lm, 2700 K

weiß matt	alu matt
8139836	8139837
82,11 €	82,11 €



LED

Flexplatinen-Set – 24 W (4,8 W/m), ca. 490 lm/m, 24 V DC, Anzahl LED gesamt 350, Ausstrahlungswinkel 120°, mit selbstklebender Rückseite für eine einfache und schnelle Fixierung und 2x150 mm Anschlussleitung (plug & play), kürzbar alle 100 mm (7 LEDs), inkl. 25 W Netzgerät (L. 126 mm, B. 42,5 mm, H. 21,5 mm, IP20), L. 5000 mm, B. 8 mm, H. 1,5 mm, 3100 K, EEK E (EEK-Spektrum A-G)

1239984
94,01 €

LED

Flexplatinen-Set – 48 W (9,6 W/m), ca. 980 lm/m, 24 V DC, Anzahl LED gesamt 600, Ausstrahlungswinkel 120°, mit selbstklebender Rückseite für eine einfache und schnelle Fixierung und 2x150 mm Anschlussleitung (plug & play), kürzbar alle 50 mm (7 LEDs), inkl. 50 W Netzgerät (L. 166 mm, B. 50 mm, H. 32 mm, IP20), L. 5000 mm, B. 8 mm, H. 1,5 mm, 3100 K, EEK E (EEK-Spektrum A-G)

1239986
141,61 €



Alu-Profil-Set – Aluminium eloxiert, bestehend aus: 2x Aluminiumprofil je 2.500 mm, 4x Endkappen, 12x Befestigungsclips und 2x Abdeckung opal je 2.500 mm

1239988
83,18 €



LED



Unterbauleuchte – Edelstahl, Kunststoff, Ausstrahlungswinkel 110°, 2er Set, mit Trafo LED 24/30 W zum Anschluss von bis zu 5 Leuchten, L. 210 mm, B. 110 mm, H. 8,5 mm, 6 W, 260 lm, 3000 K, EEK G (EEK-Spektrum A-G)

1386931
144,23 €

Dimm-Controller – weiß, Kunststoff, L. 78 mm, B. 40 mm, H. 16 mm, mit beiliegender Anbau-Funkfernbedienung in Edelstahloptik und Wandhalterung, mit Memory-Funktion (nach Netztrennung wird der vorherige Dimmzustand wieder hergestellt), inkl. Batterie, Anschlussleitung mit zwei LED 24-Steckern und 12-fach Verteiler für die Leuchten, Reichweite 15 m

1386968
68,43 €

Unterbau- / Möbeleinbauleuchten



Unterbauleuchte – mit integriertem Schalter, inkl. Steckverbindung für abstandsfree Lichtbänder (max. 300 W) im Gehäuse, B. 40 mm, H. 15 mm, 3000 K, EEK F (EEK-Spektrum A-G)

weiß	Alu eloxiert
L. 450 mm, 8 W, 712 lm 3943191 63,43 €	L. 450 mm, 8 W, 712 lm 1386183 63,43 €
L. 600 mm, 10 W, 949 lm 3943195 69,61 €	L. 600 mm, 10 W, 949 lm 1386185 69,61 €
L. 900 mm, 15 W, 1.427 lm 3943199 99,48 €	L. 900 mm, 15 W, 1.427 lm 1386187 99,48 €
L. 1200 mm, 18 W, 1.899 lm 3943203 114,36 €	L. 1200 mm, 18 W, 1.899 lm 1386189 114,36 €

Netzanschlussleitung – L. 2000 mm mit Aderendhülse **1386414** **4,76 €**
mit Eurostecker **1386415** **6,43 €**

Verbindungskabel – 500 mm für Eckmontage oder Montage auf Abstand **1386417** **5,59 €**

Weiteres Zubehör auf Anfrage lieferbar!

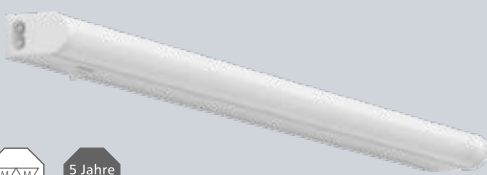

Wand-/Deckenleuchte – weiß, Armatur Kunststoff, Diffusor Kunststoff opal, Durchgangsverdrahtung mittels Verbindungsleitungen werkzeuglos möglich, mit Wippschalter, Zuleitungskabel (1800 mm), Verbindungsleitung (150 mm), gerade Kupplung starr und je 2 Halterungen für Wand-/Deckenmontage, als Lichtband sind max. 12 Leuchten zu montieren, B. 28 mm, H. 38 mm, 3000/4000 K, EEK F (EEK-Spektrum A-G)

L. 277 mm, 4 W, 400 lm 1240031 38,32 €	L. 505 mm, 7 W, 720 lm 1240032 50,10 €
L. 838 mm, 13 W, 1.350 lm 1240033 61,88 €	L. 1138 mm, 17 W, 1.750 lm 1240034 70,21 €
L. 1438 mm, 21 W, 2.200 lm 1240035 82,11 €	

Zuleitungskabel – Euro-Stecker mit Gerätebuchse, L. 1800 mm **4814817** **5,59 €**

Verbindungskabel – weiß

L. 300 mm 4814819 4,17 €	L. 600 mm 4814820 5,12 €	L. 900 mm 4814821 5,71 €
--	--	--



Unterbauleuchte – Aluminium, Ausstrahlungswinkel 40°, ohne Aufbaugeschäube auch als Einbauleuchte verwendbar, min. 1 Leuchte, max. 6 Leuchten je Konverter, Ø 82 mm, H. 22 mm (Aufbau), Einbautiefe 15 mm, Deckenausschnitt 57-64 mm, 2,4 W, 140 lm, 2700 K

weiß **1839548** **47,60 €**
Stahl gebürstet **1839551** **47,60 €**



Konverter – dimmbar über Phasenabschnittdimmer, für 1-6 Strahler (bis max. 20 W), L. 260 mm, B. 70 mm, H. 28 mm

1839418
103,53 €



Wandeinbauleuchte – Aluminium matt, inkl. Konverter, für Unterputz- und Hohlwanddosen (tief), Kopf schwenk- und drehbar, Ø 80 mm, Einbautiefe 62 mm, Einbauöffnung 68 mm, 4 W, 310 lm, 3000 K

4003280
113,05 €





Einbaustrahler – Edelstahloptik, Aluminium/Kunststoff, 3er-Set, Ausstrahlungswinkel 110°, dimmbar über Dimm-Controller (nicht inkl.), H. 2 mm, Einbautiefe 12 mm, 3000 K, EEK G (EEK-Spektrum A-G)



Deckenausschnitt 58 mm,
3 W, 225 lm

L. 62 mm, B. 62 mm Ø 65 mm
3114462 3114460
98,29 € 98,29 €

Deckenausschnitt 68 mm,
4 W, 270 lm

L. 75 mm, B. 75 mm Ø 75 mm
3114470 3114468
125,55 € 125,55 €

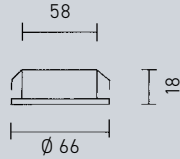

Möbeleinbauleuchte – Stahl, Glas satiniert, Ausstrahlungswinkel 86°, starr, ohne Konverter, Ø 66 mm, H. 18 mm, Deckenausschnitt 58 mm, 3,3 W, 120 lm, 3000 K, EEK G (EEK-Spektrum A-G)

weiß nickel gebürstet
4661340 4661339
35,70 € 35,70 €



Konverter – 5 W, mit einer Buchse, L. 58 mm, B. 35 mm, H. 21 mm

1386278
14,88 €



Wandeinbauleuchte – für Unterputz- und Hohlwanddosen, mit integrierter Durchgangsverdrahtung, B. 75 mm, H. 75 mm, Ausl. 5 mm, Einbautiefe 36 mm, Einbauöffnung 68 mm, 1,8 W, 90 lm, 3000 K, EEK G (EEK-Spektrum A-G)

Edelstahloptik

Lichtaustritt flächig Lichtaustritt unten
1386216 3409369
48,55 € 48,55 €

weiß

Lichtaustritt flächig Lichtaustritt unten
2679592 2678728
48,55 € 48,55 €

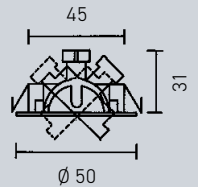
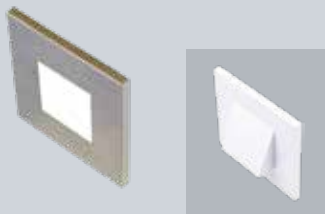

Einbaustrahler – Metall, schwenkbar 20° (in zwei Richtungen), ohne Konverter, dimmbar mit geeignetem Konverter, Anschlussleitung 200 mm, Ø 50 mm, H. 31 mm, Deckenausschnitt 45 mm, 4,8 W, 485 lm, 3000 K, EEK E (EEK-Spektrum A-G)

weiß Edelstahl
1386179 1386181
52,24 € 52,24 €



Konverter – 5 W, mit einer Buchse, L. 58 mm, B. 35 mm, H. 21 mm

1386278
14,88 €



Konverter – 16 W, mit 3-fach Verteiler, L. 166 mm, B. 40 mm, H. 14 mm

1387001
39,75 €



Einbaustrahler – ohne Konverter, 3,3 W, 210 lm, 2900 K

chrom nickel matt
1201217 1201218
60,81 € 60,81 €

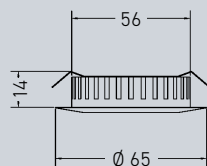

Aufbaugehäuse – Ø 66 mm, H. 15 mm

chrom 1201679 14,28 €
nickel matt 1201680 14,28 €



Konverter – 0-20 W, dimmbar 1-10 V, inkl. Zugentlastung, L. 145 mm, B. 55 mm, H. 19 mm
5099859 83,18 €





Außen- beleuchtung

Seite 48 - 79

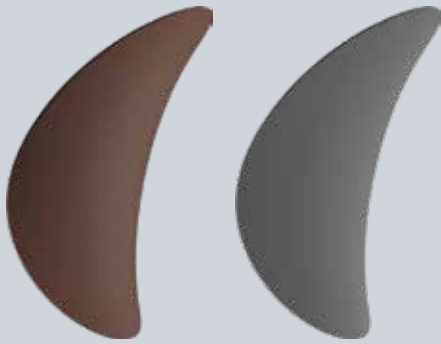

Wandleuchte – Aluminium, Lichtaustritt direkt/indirekt, Ausstrahlungswinkel 25°, starr, Ø 267 mm, Ausl. 137 mm, H. 267 mm, 16 W, 3000 K, EEK F (EEK-Spektrum A-G)

dunkelbraun, 1.333 lm	grau, 1.374 lm
4208800	4208802
327,25 €	327,25 €

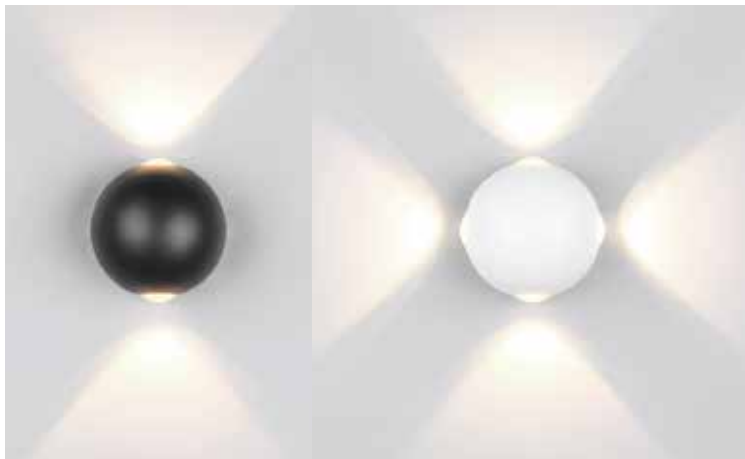

Wandleuchte – schwarz, Polycarbonat, Opalglas/Klarglas, schaltbar, Ausl. 100 mm, 2700/4000/6000 K, EEK E (EEK-Spektrum A-G)

Ø 170 mm, 15,1 W, 1.031 lm
8326245
34,91 €

B. 160 mm, H. 160 mm, 15,2 W, 1.036 lm
8326246
34,91 €



Wandleuchte – Metall, Lichtaustritt zweiseitig, Ø 105 mm, 2x2 W, 2x240 lm, 3000 K, EEK E (EEK-Spektrum A-G)

weiß matt
2657799
50,99 €

schwarz matt
2657800
50,99 €



Wandleuchte – Metall, Lichtaustritt vierseitig, Ø 105 mm, 4x2 W, 4x240 lm, 3000 K, EEK E (EEK-Spektrum A-G)

weiß matt
2657801
63,99 €

schwarz matt
2657802
63,99 €



Wand- / Deckenleuchten für außen

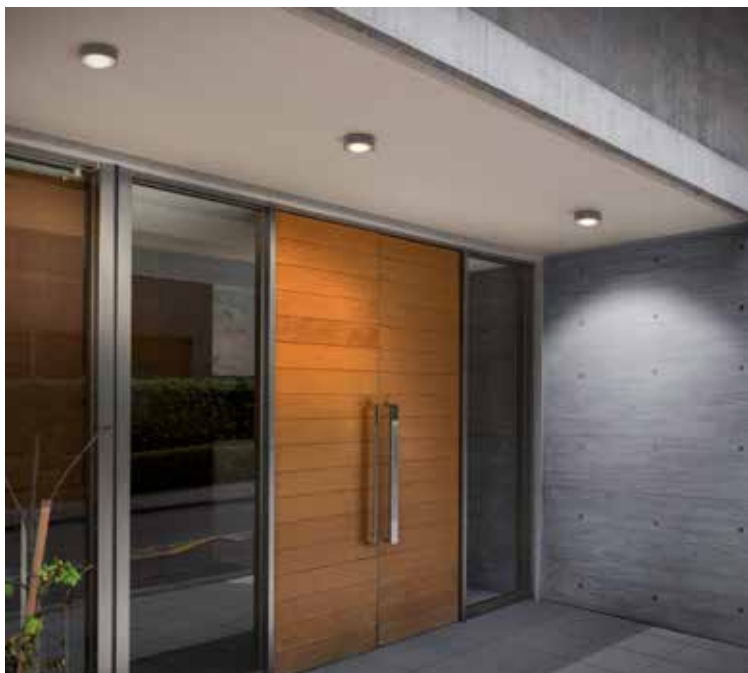

Aufbauleuchte – Aluminiumdruckguss, Glaslinse, Ø 110 mm, H. 40 mm, 6 W, 320 lm, 3000 K

weiß matt	graphit
1673983	1673984
141,61 €	141,61 €

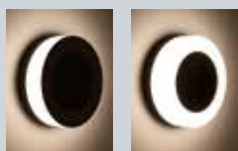

Wandleuchte – Aluminium, Kunststoff opal, Abdeckung über Magnetbefestigung beliebig wechselbar, Ø 145 mm, Ausl. 47 mm, 9 W, 665 lm, 3000 K

strukturweiß	struktursilber	strukturschwarz
2923613	2923615	2923614
166,48 €	166,48 €	166,48 €



Wandleuchte – anthrazit, Aluminium, Lichtaustritt zweiseitig, Ausstrahlungswinkel 69°, seewasserbeständig, B. 56,5 mm, H. 200 mm, Ausl. 62 mm, 7 W, 800 lm, 3000 K, EEK G (EEK-Spektrum A-G)

2657737
139,23 €



Wandleuchte – anthrazit, Aluminium, Lichtaustritt zweiseitig, Ausstrahlungswinkel 100°, seewasserbeständig, B. 250 mm, H. 60 mm, Ausl. 60 mm, 15 W, 1.140 lm, 3000 K, EEK G (EEK-Spektrum A-G)

2657738
129,71 €



Wandleuchte – Aluminium, Lichtaustritt direkt/indirekt, dimmbar über Phasenabschnittdimmer, Lichtaustritt individuell stufenweise einstellbar, B. 120 mm, H. 120 mm, Ausl. 120 mm, 8 W, 360 lm, 5 Jahre System-/ 10 Jahre Korrosionsschutzgarantie

schwarz, 2700 K	graphit, 3000 K
8438958	3046811
138,04 €	138,04 €

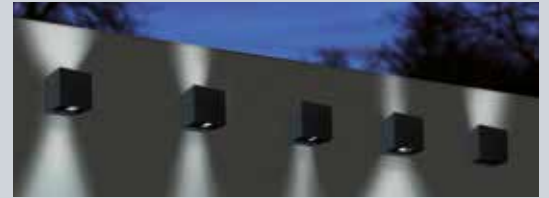

Wandleuchte – Aluminium, Lichtaustritt direkt/indirekt, dimmbar über Phasenabschnittdimmer, Lichtaustritt individuell stufenweise einstellbar, 3000 K, 5 Jahre System-/10 Jahre Korrosionsschutzgarantie

B. 120 mm, H. 120 mm, Ausl. 110 mm, 8 W, 480 lm

schwarz	weiß	graphit
3034073	3034067	3034070
138,04 €	138,04 €	138,04 €



B. 205 mm, H. 205 mm, Ausl. 125 mm, 32 W, 1.010 lm

schwarz	weiß	graphit
1320815	1320809	1320812
242,76 €	242,76 €	242,76 €

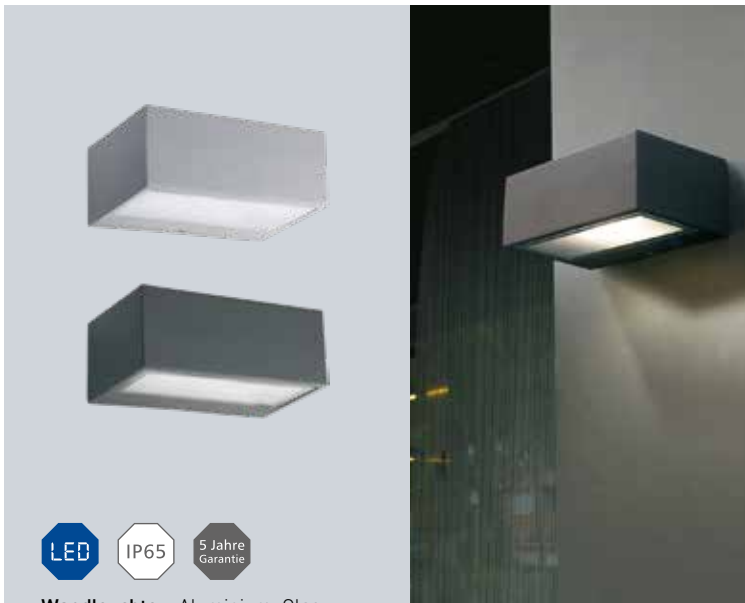

Wandleuchte – Aluminium, Glas satiniert, Lichtaustritt direkt/ indirekt, 2700/3200/4000 K

B. 170 mm, H. 70 mm, Ausl. 110 mm, 10,5 W, max. 834 lm

grau	anthrazit
8141419	8141421
132,80 €	132,80 €

B. 220 mm, H. 90 mm, Ausl. 105 mm, 17,5 W, max. 1.505 lm

grau	anthrazit
8141423	8141425
229,43 €	229,43 €



Wandleuchte – anthrazit, Aluminium, Glas satiniert, Lichtaustritt direkt/indirekt, B. 170 mm, H. 70 mm, Ausl. 110 mm, 7,5 W, R7s (78 mm), (Leuchtmittel nicht inkl.)

3024423
120,73 €



Wand- / Deckenleuchten für außen



Deckenleuchte – Aluminiumdruckguss, schlagfest (IK07), B. 90 mm, H. 120 mm, 6,2 W, GU10, 360 lm, (Leuchtmittel inkl.), 3000 K

schwarz	graphit
4649129	4649130
146,37 €	146,37 €

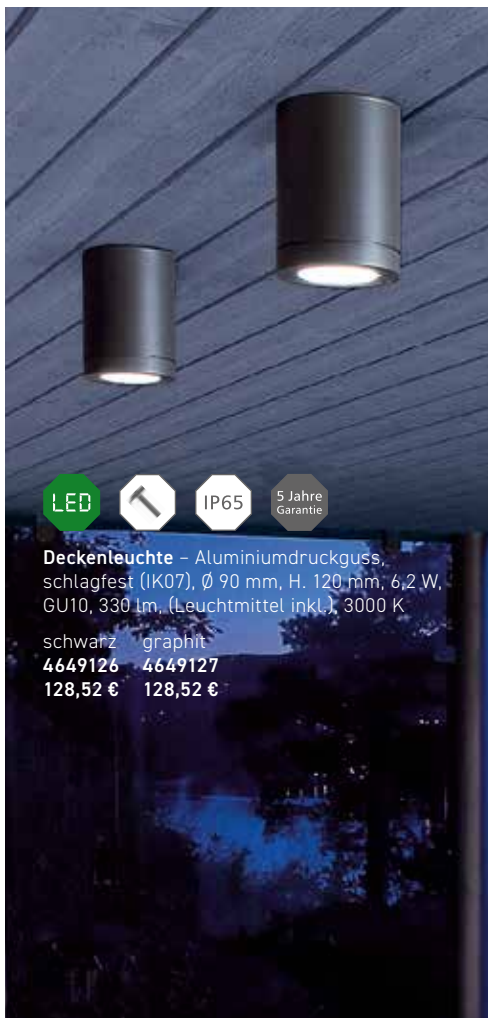

Deckenleuchte – Aluminiumdruckguss, schlagfest (IK07), Ø 90 mm, H. 120 mm, 6,2 W, GU10, 330 lm, (Leuchtmittel inkl.), 3000 K

schwarz	graphit
4649126	4649127
128,52 €	128,52 €



Wandleuchte – Aluminiumdruckguss, schlagfest (IK07), Ø 90 mm, H. 120 mm, Ausl. 147 mm, 6,2 W, GU10, 330 lm, (Leuchtmittel inkl.), 3000 K

schwarz	graphit
4649114	4649115
139,23 €	139,23 €



Eckbefestigung – Aluminium, L. 50 mm, B. 80 mm, H. 101 mm, 10 Jahre Korrosionsschutzgarantie

schwarz	graphit
4132430	4132431
14,28 €	14,28 €



Wandleuchte – Aluminiumdruckguss, schlagfest (IK07), Lichtaustritt direkt/indirekt, B. 90 mm, H. 215 mm, Ausl. 147 mm, 2x6,2 W, GU10, 2x360 lm, (Leuchtmittel inkl.), 3000 K

schwarz	graphit
4649123	4649124
243,95 €	243,95 €



Eckbefestigung – Aluminium, L. 50 mm, B. 80 mm, H. 101 mm, 10 Jahre Korrosionsschutzgarantie

schwarz	graphit
4132430	4132431
14,28 €	14,28 €



Wandleuchte – Aluminiumdruckguss, schlagfest (IK07), Lichtaustritt direkt, B. 90 mm, H. 120 mm, Ausl. 147 mm, 6,2 W, GU10, 360 lm, (Leuchtmittel inkl.), 3000 K

schwarz	graphit
4649120	4649121
154,70 €	154,70 €



Eckbefestigung – Aluminium, L. 50 mm, B. 80 mm, H. 101 mm, 10 Jahre Korrosionsschutzgarantie

schwarz	graphit
4132430	4132431
14,28 €	14,28 €



Wandleuchte – Aluminiumdruckguss, schlagfest (IK07), Lichtaustritt direkt/indirekt, Ø 90 mm, H. 215 mm, Ausl. 147 mm, 2x6,2 W, GU10, 2x330 lm, (Leuchtmittel inkl.), 3000 K

schwarz	graphit
4649117	4649118
216,58 €	216,58 €



Eckbefestigung – Aluminium, L. 50 mm, B. 80 mm, H. 101 mm, 10 Jahre Korrosionsschutzgarantie

schwarz	graphit
4132430	4132431
14,28 €	14,28 €



Deckenleuchte – Aluminium, Glas, Ausstrahlungswinkel 17°, Ø 90 mm, H. 126 mm, 5,6 W, 527 lm, 3000 K

grau	schwarz
1935626	1935627
74,73 €	74,73 €



Wandleuchte – anthrazit, Aluminiumdruckguss, Lichtaustritt direkt/indirekt, B. 140 mm, H. 140 mm, Ausl. 50 mm, 2x3 W, 2x250 lm, 3000 K, EEK F (EEK-Spektrum A-G)

2199984
127,99 €



Wandleuchte – anthrazit, Aluminiumdruckguss, Lichtaustritt direkt/indirekt, schlagfest (IK06), B. 200 mm, H. 100 mm, Ausl. 100 mm, 20 W, 930 lm, 3000 K

8737690
228,48 €



Wandleuchte – Aluminiumdruckguss, Lichtaustritt direkt, Ausstrahlungswinkel 45°, schlagfest (IK06), B. 200 mm, H. 100 mm, Ausl. 102 mm, 11 W, 492 lm, 3000 K

weiß	anthrazit
8737682	8737684
178,50 €	178,50 €



Wandleuchte – anthrazit, Aluminiumdruckguss, schwenkbar, B. 70 mm, H. 100 mm, Ausl. 100 mm, 3 W, 240 lm, 3000 K, EEK F (EEK-Spektrum A-G)

2199982
127,99 €



Wandleuchte – Aluminium massiv, Lichtaustritt direkt/indirekt (stufenlos einstellbar), dimmbar über Phasen- und abschnittdimmer, B. 100 mm, H. 100 mm, Ausl. 100 mm, 7 W, 390 lm, 3000 K

weiß matt
4159287
236,81 €

graphit
3078951
236,81 €

schwarz matt
4324224
236,81 €



Wandleuchte – Aluminium massiv, Lichtaustritt direkt/indirekt (stufenlos einstellbar), dimmbar über Phasen- und abschnittdimmer, B. 150 mm, H. 150 mm, Ausl. 150 mm, 15 W, 850 lm, 3000 K

weiß matt
4776405
332,01 €

graphit
3078952
332,01 €

nickel matt eloxiert
2923616
332,01 €

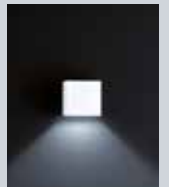
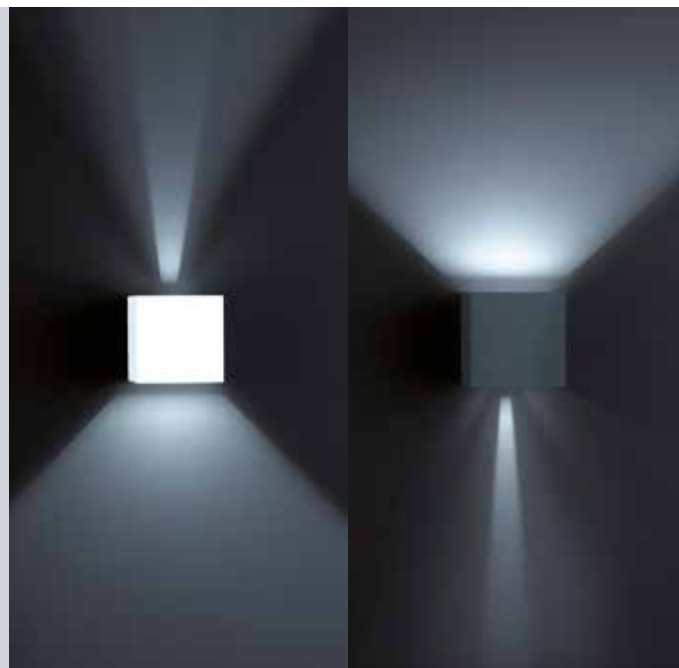

Wand- / Deckenleuchten für außen



Wandleuchte – Aluminium, Lichtaustritt direkt/indirekt (einstellbar durch 3 beiliegende Filterscheiben), B. 87 mm, H. 104 mm, Ausl. 100 mm, 2x6 W, 2x250 lm, 3000 K, EEK F (EEK-Spektrum A-G)

	weiß	grau	Edelstahl	verzinkt
schwarz, seewasserbeständig	1507392	1507394	1507396	1507395
	117,59 €	117,59 €	117,59 €	117,59 €
	1982835			
	117,59 €			



Wandleuchte – Aluminium, Lichtaustritt direkt/indirekt (einstellbar durch 3 beiliegende Filterscheiben), B. 87 mm, H. 104 mm, Ausl. 100 mm, 2x6 W, 2x250 lm, 3000 K, EEK F (EEK-Spektrum A-G)

	weiß	grau	Edelstahl	verzinkt
schwarz, seewasserbeständig	1507386	1507388	1507390	1507389
	117,59 €	117,59 €	117,59 €	117,59 €
	1586276			
	117,59 €			

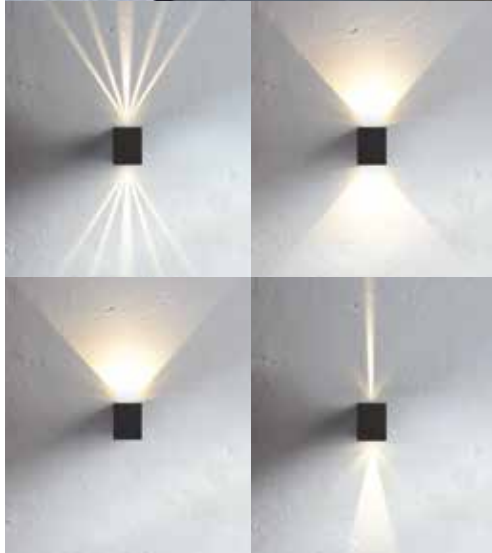



LED  **IP65** 

Wandeinbauleuchte – schwarz, Polycarbonat, Glas, schlagfest (IK07), B. 75 mm, H. 75 mm, Ausl. 45 mm, Einbautiefe 45 mm, 1,4 W, 31 lm, 2700 K

8182620
47,06 €



Blende – Aluminium, B. 80 mm, H. 80 mm, Ausl. 7 mm

weiß	grau
8183804	8183805
13,33 €	13,33 €
anthrazit	schwarz
8183808	8183806
13,33 €	13,33 €

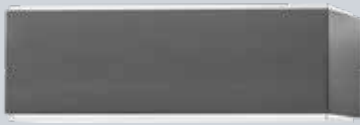

LED IP65

Wandleuchte – anthrazit, Aluminium, Kristallglas, Lichtaustritt direkt/indirekt, B. 207 mm, H. 110 mm, Ausl. 75 mm, 2x5 W, 2x218 lm, 3000 K

1667130
129,71 €



LED IP65

Wandleuchte – anthrazit, Aluminium, Lichtaustritt direkt/indirekt, Ø 107 mm, H. 78 mm, Ausl. 121 mm, 2x6 W, 2x445 lm, 3000 K

1667131
123,76 €



LED IP54

Wandleuchte – anthrazit, Aluminium, Kristallglas, Lichtaustritt direkt, B. 120 mm, H. 132 mm, Ausl. 120 mm, 12 W, 296 lm, 3000 K

1667132
153,51 €

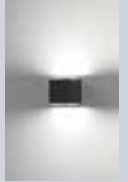

LED IP54

Wandleuchte – anthrazit, Aluminium, Kristallglas, Lichtaustritt direkt/indirekt, B. 120 mm, H. 145 mm, Ausl. 120 mm, 2x12 W, 2x397 lm, 3000 K

1667133
177,31 €



LED IP65

Wandleuchte – anthrazit, Aluminium, Lichtaustritt stufenlos einstellbar, B. 182 mm, H. 114 mm, Ausl. 45 mm, 9 W, 627 lm, 3000 K

3003084
129,71 €

LED 5 Jahre Garantie IP66

Wandleuchte – anthrazit, Aluminium/Polycarbonat, Lichtaustritt direkt, inkl. Schalter für Farbtemperaturwechsel, Beständigkeit in Meeresnähe, 2700/3200/4000 K

B. 140 mm, H. 140 mm, Ausl. 50 mm, 3,2 W, 269 lm
3252212
164,22 €

B. 180 mm, H. 180 mm, Ausl. 68 mm, 16 W, 1.444 lm
3252205
329,93 €

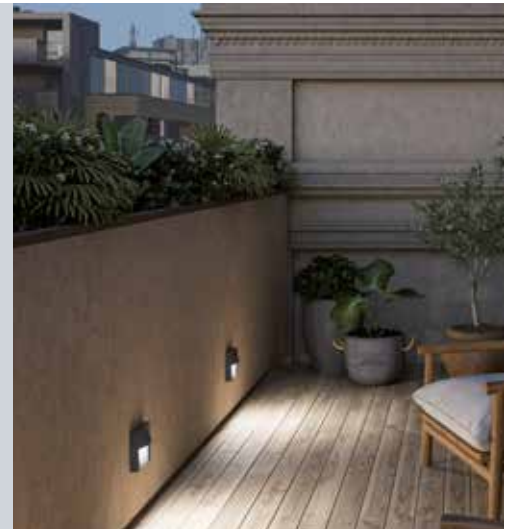

LED IP54 5 Jahre Garantie

Wandleuchte – schwarz, Aluminium, Glas klar, Montage mit Lichtaustritt nach oben oder unten möglich, B. 79 mm, H. 75 mm, Ausl. 62 mm, 2,1 W, 96 lm, 3000 K

3932870
42,47 €



LED IK06 IP65 5 Jahre Garantie

Wandleuchte – graphit, Aluminium, Glas, schlagfest (IK06), Lichtaustritt direkt, dimmbar über Phasenabschnittdimmer, Ø 110 mm, Ausl. 35 mm, 110 lm, Ausstrahlungswinkel 70°/40°, 3 W, 3000 K, 5 Jahre System-/10 Jahre Korrosionsschutzgarantie

2810138
122,57 €



LED IK06 IP65 5 Jahre Garantie

Wandleuchte – graphit, Aluminium, Glas, schlagfest (IK06), Lichtaustritt direkt, dimmbar über Phasenabschnittdimmer, B. 110 mm, H. 110 mm, Ausl. 32 mm, 140 lm, Ausstrahlungswinkel 80°/45°, 3 W, 3000 K, 5 Jahre System-/10 Jahre Korrosionsschutzgarantie

3644428
122,57 €

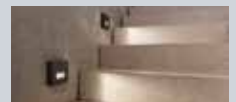

Wand- / Deckenleuchten für außen



Wandleuchte – Floatglas satiniert, 10 Jahre auf Korrosionsschäden, nicht see- und chlorwasserbeständig, B. 180 mm, H. 280 mm, Ausl. 80 mm, 8,5 W, E27, (Leuchtmittel nicht inkl.)

mit 200° Bewegungs-
melder

Edelstahl gebürstet
4820397
182,07 €

anthrazit pulverbe-
schichtet
8739270
182,07 €

ohne Bewegungs-
melder

Edelstahl gebürstet
4820395
123,76 €

anthrazit pulverbe-
schichtet
2039187
123,76 €



Wandleuchte – Floatglas satiniert, 10 Jahre auf Korrosionsschäden, nicht see- und chlorwasserbeständig, B. 180 mm, H. 280 mm, Ausl. 80 mm, 8,5 W, E27, (Leuchtmittel nicht inkl.)

mit 200° Bewegungs-
melder

Edelstahl gebürstet
4820398
182,07 €

anthrazit pulverbe-
schichtet
8739274
182,07 €

ohne Bewegungs-
melder

Edelstahl gebürstet
4820396
123,76 €

anthrazit pulverbe-
schichtet
2039189
123,76 €



Wandleuchte – Glas opal, 10 Jahre auf Korrosionsschäden, nicht see- und chlorwasserbeständig, B. 160 mm, H. 280 mm, Ausl. 90 mm, 5,9 W, E27, (Leuchtmittel nicht inkl.)

mit 200° Bewegungs-
melder

Edelstahl gebürstet
4820392
195,16 €

anthrazit pulverbe-
schichtet
4366599
195,16 €

ohne Bewegungs-
melder

Edelstahl gebürstet
4820391
136,85 €

anthrazit pulverbe-
schichtet
4366598
136,85 €



Wandleuchte – Glas opal, 10 Jahre auf Korrosionsschäden, nicht see- und chlorwasserbeständig, B. 280 mm, H. 280 mm, Ausl. 95 mm, 2x5,9 W, E27, (Leuchtmittel nicht inkl.)

mit 200° Bewegungs-
melder

Edelstahl gebürstet
4928512
247,52 €

anthrazit pulverbe-
schichtet
4366560
247,52 €

ohne Bewegungs-
melder

Edelstahl gebürstet
4820401
189,21 €

anthrazit pulverbe-
schichtet
4615984
189,21 €





Wandleuchte – Aluminiumdruckguss, Glas opal, B. 195 mm, H. 310 mm, Ausl. 95 mm, 8,5 W, E27, (Leuchtmittel nicht inkl.)

mit 180° Bewegungsmelder (innenliegend)

Edelstahl gebürstet
2810054
238,00 €

graphit
2810056
243,95 €

ohne Bewegungsmelder

Edelstahl gebürstet
2810142
195,16 €

graphit
2810055
201,11 €



Wandleuchte – Edelstahl, Aluminiumdruckguss, Glas opal, B. 170 mm, H. 290 mm, Ausl. 90 mm, 8,5 W, E27, (Leuchtmittel nicht inkl.)

mit 180° Bewegungs-

melder (innenliegend)

2938924
249,90 €

ohne Bewegungsmelder

2810057
207,06 €



Wandleuchte – anthrazit, Aluminium, Kunststoff opal, schlagfest (IK07), 360° IR-Bewegungsmelder, Durchgangsverdrahtung möglich, B. 291 mm, H. 303 mm, 9 W, 700 lm, 3000 K, EEK D (EEK-Spektrum A-G)

mit Schutzgitter
2689196
374,85 €

ohne Schutzgitter
2689195
374,85 €



Wandleuchte – graphit, Edelstahl pulverbeschichtet, Opalglas, B. 170 mm, H. 290 mm, Ausl. 90 mm, 8,5 W, E27, (Leuchtmittel nicht inkl.)

mit 180° Bewegungsmelder (innenliegend)

1428717
255,85 €

ohne Bewegungsmelder
1428714
213,01 €



Wandleuchte – anthrazit, Kunststoff, Abdeckschale opal, schlagfest (IK10), 360° IR-Bewegungsmelder, Durchgangsverdrahtung möglich, Ø 253 mm, 9 W, 815 lm, 3000 K, EEK D (EEK-Spektrum A-G)

mit Schutzgitter
2689199
232,05 €

ohne Schutzgitter
2689197
232,05 €

Wand- / Deckenleuchten für außen



Wandleuchte – Aluminiumdruckguss pulverbeschichtet, Polycarbonat, schlagfest (IK10), UV-beständig, 5 Jahre Systemgarantie, 10 Jahre Korrosionsschutzgarantie, Ø 270 mm, Ausl. 130 mm



7,2 W, E27, (Leuchtmittel nicht inkl.)

schwarz	weiß	graphit
4155246	4155248	4155247
103,53 €	103,53 €	103,53 €

10 W, 420 lm, 3000 K

schwarz	weiß	graphit
4649132	4649134	4649133
201,11 €	201,11 €	201,11 €



Wand-/Deckenleuchte – Aluminiumdruckguss pulverbeschichtet, Polycarbonat, schlagfest (IK10), UV-beständig, 5 Jahre Systemgarantie, 10 Jahre Korrosionsschutzgarantie, Ø 270 mm, Ausl. 120 mm



7,2 W, E27, (Leuchtmittel nicht inkl.)

schwarz	weiß	graphit
4365155	4365157	4365156
99,96 €	99,96 €	99,96 €

10 W, 740 lm, 3000 K

schwarz	weiß	graphit
2810000	2810002	2810001
201,11 €	201,11 €	201,11 €

mit HF-Bewegungsmelder unsichtbar in der Leuchte integriert, 10 W, 740 lm, 3000 K

schwarz	weiß	graphit
2021676	2810004	2810003
268,94 €	268,94 €	268,94 €



B. 240 mm, H. 240 mm, Ausl. 80 mm, 7,2 W, E27, (Leuchtmittel nicht inkl.)

schwarz	weiß	graphit
4155240	4155242	4155241
107,10 €	107,10 €	107,10 €

B. 240 mm, H. 240 mm, Ausl. 80 mm, 10 W, 690 lm, 3000 K

schwarz	weiß	graphit
2810005	2810007	2810006
191,59 €	191,59 €	191,59 €

B. 308 mm, H. 308 mm, Ausl. 88 mm, 14 W, 1.540 lm, 3000 K

schwarz	weiß	graphit
2810099	2810106	2810102
247,52 €	247,52 €	247,52 €

mit integriertem Dämmerungsschalter, B. 240 mm, H. 240 mm, Ausl. 80 mm, 10 W, 690 lm, 3000 K

schwarz	weiß	graphit
2810098	2810105	2810101
258,23 €	258,23 €	258,23 €

mit HF-Bewegungsmelder unsichtbar in der Leuchte integriert, B. 308 mm, H. 308 mm, Ausl. 88 mm, 14 W, 1.540 lm, 3000 K

schwarz	weiß	graphit
2021663	2810108	2810104
314,16 €	314,16 €	314,16 €



Wand-/Deckenleuchte – Aluminiumdruckguss pulverbeschichtet, Polycarbonat, schlagfest (IK10), UV-beständig, 5 Jahre Systemgarantie, 10 Jahre Korrosionsschutzgarantie





Wand-/Deckenleuchte – Aluminiumdruckguss pulverbeschichtet, Polycarbonat, schlagfest (IK10), UV-beständig, 5 Jahre Systemgarantie, 10 Jahre Korrosionsschutzgarantie, Ø 320 mm, Ausl. 85 mm



12 W, 1.180 lm, 3000 K

schwarz	weiß	graphit
2810110	2810113	2810116
223,72 €	223,72 €	223,72 €

mit HF-Bewegungsmelder unsichtbar in der Leuchte integriert, 12 W, 1.180 lm, 3000 K

schwarz	weiß	graphit
2811066	2810111	2810114
289,17 €	289,17 €	289,17 €



Wandleuchte – graphit, Aluminiumdruckguss pulverbeschichtet, Polycarbonat, schlagfest (IK10), UV-beständig, 5 Jahre Systemgarantie, 10 Jahre Korrosionsschutzgarantie, B. 240 mm, H. 240 mm, Ausl. 77 mm, 7 W, 500-700 lm, 3000 K

dimmbar über Phasenabschrittdimmer

2310132
208,25 €

nicht dimmbar, mit integriertem Dämmerungsschalter

2310133
247,52 €



Wand-/Deckenleuchte – weiß, Polyethylen, schlagfest (IK10), 2700/3000/4000 K

Ø 250 mm, 12 W, 1.100 lm, EEK D (EEK-Spektrum A-G)
8083661
86,87 €

Ø 300 mm, 18 W, 1.616 lm, EEK D (EEK-Spektrum A-G)
8083662
117,81 €

Ø 380 mm, 25 W, 2.317 lm, EEK C (EEK-Spektrum A-G)
8083663
161,84 €



Wand-/Deckenleuchte – weiß, Polycarbonat, schlagfest (IK08), UV-beständig

Ø 250 mm, Ausl. 95 mm, 8,5 W, E27, (Leuchtmittel nicht inkl.)

4654279
90,00 €

Ø 300 mm, Ausl. 100 mm, 2x8,5 W, E27, (Leuchtmittel nicht inkl.)

2857365
105,00 €



Wand-/Deckenleuchte – weiß, Polycarbonat, schlagfest (IK08), UV-beständig

B. 240 mm, H. 240 mm, Ausl. 95 mm, 8,5 W, E27, (Leuchtmittel nicht inkl.)

4654285
98,00 €

B. 300 mm, H. 300 mm, Ausl. 100 mm, 2x8,5 W, E27, (Leuchtmittel nicht inkl.)

2857368
115,00 €



Wand- / Deckenleuchten für außen



LED **IP65** 

Deckenleuchte – weiß, Kunststoff, Kunststoff opal, schlagfest (IK10), Ausstrahlungswinkel 120°, schaltbar, 3000/4000/5700 K, EEK F (EEK-Spektrum A-G)

L. 220 mm, B. 220 mm, H. 50 mm, 10/15 W, 950/1.425 lm
1453586
65,69 €

L. 280 mm, B. 280 mm, H. 50 mm, 13/18 W, 1.359/1.881 lm
1453587
88,66 €

L. 330 mm, B. 330 mm, H. 50 mm, 17/24 W, 1.857/2.622 lm
1453588
106,98 €



LED    **IP54** **5 Jahre Garantie**

Wand-/Deckenleuchte – weiß, Kunststoff strukturiert, schlagfest (IK07), Lichtaustritt direkt, mit 360° Bewegungsmelder und Dämmerungssensor: Reichweite von 2 - 8 m in 4 Richtungen (je 90 °) einstellbar, Ø 310 mm, H. 69 mm, 14 W, 1430 lm, 3000 K, EEK D (EEK-Spektrum A-G)

1882901
221,34 €





LED  **IP65** **5 Jahre Garantie**

Wandleuchte – Aluminium, schlagfest (IK06), Lichtaustritt direkt/indirekt, dimmbar über Phasenabschnittdimmer, 5 Jahre Systemgarantie, 10 Jahre Korrosionsschutzgarantie, L. 320 mm, B. 103 mm, H. 60 mm, 10 W, 550 lm, 3000 K



weiß	graphit
2810139	2810140
207,06 €	207,06 €



LED  **IP65**

Wandleuchte – anthrazit, Aluminium, schlagfest (IK06), Lichtaustritt zweiseitig, Ausstrahlungswinkel >80° (100°), B. 95 mm, H. 165 mm, Ausl. 67 mm, 2x5 W, 2x450 lm, 3000 K

halbrund	rechteckig
2472621	3953913
161,96 €	161,96 €

LED    **IP65**

Wandleuchte – anthrazit, Aluminium, schlagfest (IK06), Lichtaustritt zweiseitig, Ausstrahlungswinkel >80° (100°), mit Dämmerungs- und Bewegungssensor, B. 95 mm, H. 165 mm, Ausl. 80 mm, 2x5 W, 2x450 lm, 3000 K

halbrund	rechteckig
2472622	3953914
206,11 €	206,11 €



LED  **IP54** **5 Jahre Garantie**

Hausnummernleuchte – anthrazit, Aluminiumdruckguss, mit integriertem Dämmerungsschalter, inkl. Nummern- und Buchstabenstempel (A-Z, 0-9), B. 160 mm, H. 210 mm, Ausl. 58 mm, 9 W, 800 lm, 3000 K, EEK F (EEK-Spektrum A-G)

1047711
114,99 €



IP54 12 V

Einbauleuchte – V4A Edelstahl, Glas klar, Einbautiefe 55 mm, Deckenausschnitt 68 mm, 6,5 W, MR16, GU5,3, (Leuchtmittel nicht inkl.)

Ø 82 mm		L. 82 mm, B. 82 mm	
Edelstahl	weiß	Edelstahl	weiß
4756333	2944299	4756334	2944300
84,85 €	84,85 €	88,42 €	88,42 €



Umrüstsatz – für Einbaustrahler zum Nachrüsten mit Hochvolt-Fassung GZ10 und beidseitiger Zugentlastung, nicht für Strahler aus Guss geeignet

2635645
16,66 €



LED IP54

Wandleuchte – strukturgraphit, Aluminium/Glas/Kunststoff, Lichtaustritt direkt/indirekt, L. 109 mm, B. 63 mm, H. 173 mm, 2x3 W, 94 lm, 3000 K

8368889
192,54 €

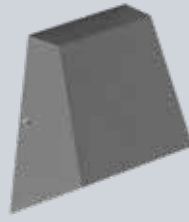

LED IP54

Wandleuchte – strukturgraphit, Aluminium/Glas/Kunststoff, Lichtaustritt direkt, L. 125 mm, B. 63 mm, H. 125 mm, 7 W, 490 lm, 3000 K

8368887
193,97 €



LED IP54

Wandleuchte – strukturgraphit, Aluminium/Glas, Lichtaustritt direkt, L. 35 mm, B. 65 mm, H. 115 mm, 3 W, 315 lm, 3000 K

8368888
137,21 €



LED IP54

Wandleuchte – Aluminiumdruckguss, Diffusor Floatglas, Lichtaustritt 110°/110° oder durch mitgelieferten Reflektor 110°/40° bzw. 40°/40°, L. 108 mm, B. 108 mm, H. 112 mm, 2x7 W, 2x433 lm, 3000 K

Edelstahl	graphit
2810064	1428837
160,65 €	129,71 €



LED IP54

Wandleuchte – Aluminiumdruckguss, Lichtaustritt direkt/indirekt, Ausstrahlungswinkel 110°/110°, B. 100 mm, H. 160 mm, Ausl. 65 mm, 2x6 W, 2x456 lm, 3000 K

Edelstahl	graphit
2199999	1428834
160,65 €	129,71 €



IP44

Wandleuchte – Aluminiumguss, Acrylglas, L. 150 mm, B. 130 mm, H. 110 mm, 4,8 W, G9, (Leuchtmittel nicht inkl.)

anthrazit	Edelstahl/anthrazit
8139851	8139852
306,40 €	306,40 €

IP44

Wandleuchte – Edelstahl, Glas opal, L. 230 mm, B. 25 mm, Ausl. 140 mm, 8,5 W, E27, (Leuchtmittel nicht inkl.)

mit 360° Bewegungsmelder (Zeit- und Dämmerungsschalter einstellbar)

4820373
233,80 €

ohne Bewegungsmelder
2677380
158,20 €



Wand- / Deckenleuchten für außen



Wandleuchte – Kunststoff, Kristallglas klar, mit 240° IR-Bewegungsmelder, Ø 130 mm, H. 336 mm, Ausl. 250 mm, 5,9 W, E27, (Leuchtmittel nicht inkl.)

Eckbefestigung – Edelstahl

schwarz	weiß
2679842	2679843
154,70 €	154,70 €

schwarz	weiß
4940097	4940098
21,42 €	20,23 €



Wandleuchte – schwarz, Aluminium, gehärtetes Glas, schlagfest (IK07), Lichtaustritt direkt, Ausstrahlungswinkel 110°, dimmbar über Phasenabschrittdimmer, 9 W, 270 lm, 2700 K, 5 Jahre Systemgarantie, 10 Jahre Korrosionsschutzgarantie

L. 100 mm, B. 160 mm, H. 224 mm
4304913
160,65 €

L. 125 mm, B. 200 mm, H. 280 mm
4304914
182,07 €



Wandleuchte – Kunststoff, mit 130° Bewegungsmelder, Ø 185 mm, H. 275 mm, Ausl. 250 mm, 10,5 W, E27, (Leuchtmittel nicht inkl.)

Blasenglas klar	Glas opal
schwarz	schwarz
2473734	3698187
108,30 €	108,30 €
weiß	weiß
2473733	3698188
108,30 €	108,30 €



Wandleuchte – Glas klar, Ø 260 mm, H. 270 mm, Ausl. 390 mm, 5,9 W, E27, (Leuchtmittel nicht inkl.)

schwarz	verzinkt (15 Jahre Garantie)
4820943	3758056
76,41 €	82,29 €



Wandleuchte – graphit, Aluminiumdruckguss pulverbeschichtet, Glas klar, dimmbar, B. 131 mm, H. 256 mm, Ausl. 118 mm, 10,5 W, E27, (Leuchtmittel nicht inkl.)

3932873
160,65 €



Wandleuchte – Aluminium, Lichtaustritt direkt/indirekt, Ø 75 mm, H. 195 mm, Ausl. 125 mm, 2x3,9 W, GU10, (Leuchtmittel nicht inkl.)

3447813
70,53 €





Wandleuchte – Aluminiumguss, Acrylglas klar (schlagfest), Ø 260 mm, H. 415 mm, Ausl. 320 mm, 8,5 W, E27, (Leuchtmittel nicht inkl.)

braun-messing

4812922
256,80 €

schwarz

3807745
256,80 €

weiß

3808419
256,80 €



Wandleuchte – Aluminiumguss, Acrylglas klar (schlagfest), mit 360° Bewegungsmelder (Zeit- und Dämmerungsschalter einstellbar), Ø 260 mm, H. 450 mm, Ausl. 320 mm, 8,5 W, E27, (Leuchtmittel nicht inkl.)

braun-messing

4812921
336,20 €

schwarz

3807744
336,20 €

weiß

3808418
336,20 €



Wandleuchte – Aluminiumguss, Acrylglas klar (schlagfest), Ø 260 mm, H. 450 mm, Ausl. 320 mm, 8,5 W, E27, (Leuchtmittel nicht inkl.)

braun-messing

2677363
256,80 €

schwarz

3807743
256,80 €

weiß

3808417
256,80 €



Mastleuchte – Aluminiumguss, Acrylglas klar (schlagfest), inkl. Mast, Ø 640 mm, H. 2070 mm, 3x8,5 W, E27, (Leuchtmittel nicht inkl.)

braun-messing

4812923
970,80 €

schwarz

3807751
970,80 €

weiß

3808457
970,80 €



Wegeleuchte – Aluminiumguss, Acrylglas klar (schlagfest), Ø 260 mm, H. 1355 mm, 8,5 W, E27, (Leuchtmittel nicht inkl.)

braun-messing

4812924
375,80 €

schwarz

2677364
375,80 €

weiß

3808526
375,80 €



Sockelleuchte – Aluminiumguss, Acrylglas klar (schlagfest), Ø 260 mm, H. 565 mm, 8,5 W, E27, (Leuchtmittel nicht inkl.)

braun-messing

4812920
316,30 €

schwarz

3807666
316,30 €

weiß

3807925
316,30 €



Erdspieß/Erdeingrabstück – für Wege- und Podestleuchten, Ø 150 mm, H. 400 mm

4822891
107,90 €



Wandleuchte – braun-messing, Aluminiumguss, Acrylglas klar (schlagfest), Ø 200 mm, H. 350 mm, Ausl. 295 mm, 8,5 W, E27, (Leuchtmittel nicht inkl.)

mit 360° Bewegungsmelder (Zeit- und Dämmerungsschalter einstellbar)

4125737
307,80 €

ohne Bewegungsmelder

4125736
256,80 €



Wandleuchte – braun-messing, Aluminiumguss, Acrylglas klar (schlagfest), B. 235 mm, H. 215 mm, Ausl. 130 mm, 8,5 W, E27, (Leuchtmittel nicht inkl.)

4125745
255,60 €

Leuchtserien für außen

IP54

Wegeleuchte – verzinkt (15 Jahre Garantie), Glas klar, Ø 220 mm, H. 925 mm, 5,9 W, E27, (Leuchtmittel nicht inkl.)

4820941
152,88 €



IP54

Wandleuchte – verzinkt (15 Jahre Garantie), Glas klar, Ø 220 mm, H. 230 mm, Ausl. 250 mm, 5,9 W, E27, (Leuchtmittel nicht inkl.)

4820937
70,53 €

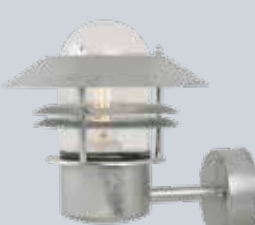

IP54

Wandleuchte – verzinkt (15 Jahre Garantie), Glas klar, mit 100° Bewegungsmelder, Ø 230 mm, H. 220 mm, Ausl. 250 mm, 5,9 W, E27, (Leuchtmittel nicht inkl.)

4820939
105,82 €

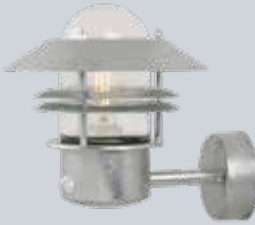

IP44 

Wandleuchte – Edelstahl, Glas opal, B. 210 mm, Ausl. 255 mm, 8,5 W, E27, (Leuchtmittel nicht inkl.)

mit 360° Bewegungsmelder (Zeit- und Dämmerungsschalter einstellbar), H. 365 cm

3808625
338,80 €

ohne Bewegungsmelder, H. 345 cm

4812945
272,70 €



IP44 

Wegeleuchte – Edelstahl, Glas opal, B. 210 mm, H. 900 mm, 8,5 W, E27, (Leuchtmittel nicht inkl.)

4812953
340,80 €

Erdspieß/Erdeingrabstück – für Wege- und Podestleuchten, Ø 150 mm, H. 400 mm

4822891
107,90 €



IP44 

Wandleuchte – Edelstahl, Glas opal, Ø 110 mm, H. 300 mm, Ausl. 140 mm, 10,5 W, E27, (Leuchtmittel nicht inkl.)

4820402
153,51 €



IP44 

Wegeleuchte – Edelstahl, Glas opal, Ø 110 mm, 10,5 W, E27, (Leuchtmittel nicht inkl.)

H. 600 mm H. 900 mm
5973913 **4820404**
180,88 € **230,86 €**

Erdspieß/Erdeingrabstück – Ø 95 mm, H. 450 mm

4366550
69,02 €



IP44 

Wandleuchte – anthrazit, Aluminium, Glas opal, Ø 110 mm, H. 300 mm, Ausl. 140 mm, 10,5 W, E27, (Leuchtmittel nicht inkl.)

4615982
117,81 €



IP44 

Wegeleuchte – anthrazit, Aluminium, Glas opal, Ø 110 mm, 10,5 W, E27, (Leuchtmittel nicht inkl.)

H. 600 mm H. 900 mm
4366563 **4615981**
180,88 € **230,86 €**

Erdspieß/Erdeingrabstück – Ø 95 mm, H. 450 mm

4366550
69,02 €





Wegeleuchte – Edelstahl, Makrolon, Lichtaustritt vierseitig, 10 Jahre Garantie auf Korrosionsschäden, nicht see- und chlorwasserbeständig, L. 80 mm, B. 160 mm, 2G11, (Leuchtmittel inkl.), 3000 K

H. 400 mm, 7 W
anthrazit pulverbeschichtet
4366581
186,83 €
Edelstahl gebürstet
5973908
186,83 €

H. 800 mm, 18 W
anthrazit pulverbeschichtet
4366564
278,46 €
Edelstahl gebürstet
4820390
278,46 €

Erdspieß/Erdeingrabstück – Edelstahl, Ø 95 mm, H. 450 mm
4366551
69,02 €



Wandleuchte – Glas opal, B. 220 mm, H. 220 mm, Ausl. 45 mm, 12 W, 470 lm, 3000 K

mit 200° Bewegungsmelder
anthrazit pulverbeschichtet
1667127
217,77 €
Edelstahl gebürstet
1667126
217,77 €

ohne Bewegungsmelder
anthrazit pulverbeschichtet
2039194
159,46 €
Edelstahl gebürstet
2039193
159,46 €



Wandleuchte – anthrazit, Aluminiumguss, Kunststoff weiß, B. 100 mm, H. 160 mm, Ausl. 105 mm, 8 W, 670 lm, 3000 K, EEK F (EEK-Spektrum A-G)

mit 120° Bewegungsmelder
2199977
191,99 €

ohne Bewegungsmelder
2923625
165,99 €



Wegeleuchte – anthrazit, Aluminiumguss, Kunststoff weiß, B. 140 mm, Ausl. 125 mm, 9 W, 670 lm, 3000 K, EEK F (EEK-Spektrum A-G)

mit 120° Bewegungsmelder
H. 500 mm H. 1000 mm
2199991 **2199989**
223,99 € **252,99 €**

ohne Bewegungsmelder
H. 500 mm H. 1000 mm
1043699 **1043700**
191,99 € **223,99 €**

Erdspieß/Erdeingrabstück – L. 140 mm, B. 200 mm, H. 400 mm
2199996
76,99 €

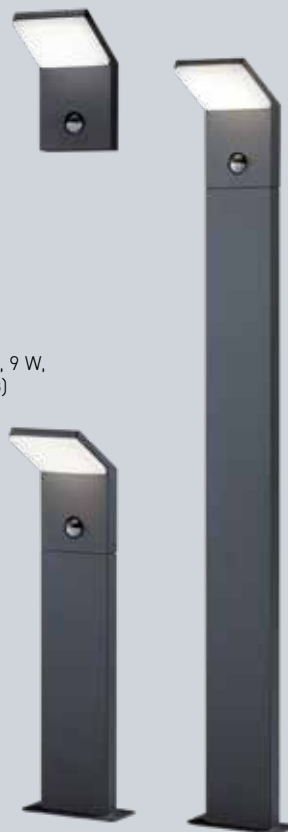

Wandleuchte – anthrazit, Aluminium, Kunststoff opal, per Bluetooth vernetzbar (mit Nachbargruppen-Funktion), 160° iHF-Sensor, Softlichtstart, Radius Ø 1-5 m, Dämmerungseinstellung 2-2000 lx, Zeiteinstellung 5 sek-60 min, L. 134 mm, B. 134 mm, H. 87 mm, 9 W, 655 lm, 3000 K, EEK F (EEK-Spektrum A-G)

2581128
267,75 €



Wegeleuchte – anthrazit, Aluminium, Kunststoff opal, per Bluetooth vernetzbar (mit Nachbargruppen-Funktion), 160° iHF-Sensor, Softlichtstart, Radius Ø 1-5 m, Dämmerungseinstellung 2-2000 lx, Zeiteinstellung 5 sek-60 min, L. 136 mm, B. 146 mm, 9 W, 655 lm, 3000 K, EEK F (EEK-Spektrum A-G)

H. 600 mm
2581130
368,90 €
H. 900 mm
2581132
392,70 €



Leuchtenserien für außen



Wandleuchte – anthrazit, Aluminiumdruckguss, Kunststoff weiß, Ø 85 mm, 5,9 W, E27, (Leuchtmittel nicht inkl.)

H. 175 mm, Ausl. 118 mm
mit 120° Bewegungsmelder
1158755
63,99 €

ohne Bewegungsmelder
3854391
37,99 €

Lichtaustritt direkt/indirekt,
H. 330 mm, Ausl. 118 mm, 2xE27
mit 120° Bewegungsmelder
1158757
89,99 €

ohne Bewegungsmelder
3854392
48,99 €



Wegeleuchte – anthrazit, Aluminiumdruckguss, Kunststoff weiß, Ø 85 mm, 5,9 W, E27, (Leuchtmittel nicht inkl.)

Leuchtenfuß-Ø 120 mm,
H. 300 mm
mit 120° Bewegungsmelder
1159033
74,99 €

ohne Bewegungsmelder
3854394
48,99 €

Leuchtenfuß-Ø 120 mm,
H. 800 mm
mit 120° Bewegungsmelder
1158972
110,99 €

ohne Bewegungsmelder
3854393
81,99 €

Erdspieß/Erdeingrabstück
– L. 140 mm,
B. 200 mm,
H. 400 mm
2199996
76,99 €



Eckbefestigung
– schwarz matt,
Kunststoff, inkl. 2
Befestigungsplatten
(110x110 mm und
200x100 mm), max.
Tragkraft 10 kg,
B. 110 mm, H. 100 mm
1638000
44,99 €

Wegeleuchte
– anthrazit, Aluminiumdruckguss,
Kunststoff weiß,
mit 2 Steckdosen,
Leuchtenfuß-Ø
120 mm, Ø 85 mm,
H. 800 mm, 5,9 W,
E27, (Leuchtmittel
nicht inkl.)
2622921
110,99 €



Wandleuchte – anthrazit, Aluminiumdruckguss, B. 170 mm, H. 150 mm, Ausl. 120 mm, 9 W, 470 lm, 3000 K, EEK F (EEK-Spektrum A-G)

mit 120° Bewegungsmelder
1689550
190,99 €

ohne Bewegungsmelder
1689549
158,99 €



Wegeleuchte – anthrazit, Aluminiumdruckguss, B. 170 mm, Ausl. 140 mm, 9 W, 470 lm, 3000 K, EEK F (EEK-Spektrum A-G)

H. 500 mm H. 1000 mm
1689592 **1689582**
216,99 € **267,99 €**



Wandleuchte – anthrazit, Aluminiumdruckguss, Kunststoff klar, inkl. Dämmerungssensor (über Schalter deaktivierbar), B. 125 mm, H. 330 mm, Ausl. 186 mm, 5,9 W, E27, (Leuchtmittel nicht inkl.)

mit 120° Bewegungsmelder
2274540
133,99 €
ohne Bewegungsmelder
1158725
104,99 €



Wegeleuchte – anthrazit, Aluminiumdruckguss, Kunststoff, inkl. Dämmerungssensor (über Schalter deaktivierbar), 5,9 W, E27, (Leuchtmittel nicht inkl.)

L. 210 mm, B. 230 mm,
H. 600 mm
1159013
203,99 €
L. 210 mm, B. 230 mm,
H. 1000 mm
1158949
257,99 €

Erdspieß/Erdeingrabstück
– L. 140 mm, B. 200 mm,
H. 400 mm
2199996
76,99 €





IP54

Deckenleuchte – anthrazit, Aluminium, seewasserbeständig, L. 124 mm, H. 188 mm, 8,5 W, E27, (Leuchtmittel nicht inkl.), 10 Jahre Korrosionsschutzgarantie

2657789
129,35 €



IP54

Wandleuchte – anthrazit, Aluminium, seewasserbeständig, L. 124 mm, H. 168 mm, 8,5 W, E27, (Leuchtmittel nicht inkl.), 10 Jahre Korrosionsschutzgarantie

2657790
129,35 €

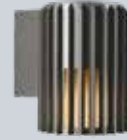

IP44

Wegeleuchte – anthrazit, Aluminium, seewasserbeständig, L. 124 mm, B. 124 mm, 8,5 W, E27, (Leuchtmittel nicht inkl.), 10 Jahre Korrosionsschutzgarantie

H. 454 mm H. 954 mm
2657791 **2657792**
188,18 € **247,00 €**



IP54

Wandleuchte – anthrazit, Aluminium, seewasserbeständig, Lichtaustritt zweiseitig, L. 124 mm, B. 124 mm, H. 337 mm, 2x8,5 W, E27, (Leuchtmittel nicht inkl.), 10 Jahre Korrosionsschutzgarantie

2657797
176,41 €



Wandleuchte – Edelstahl gebürstet, Glas opal, B. 120 mm, H. 250 mm, Ausl. 145 mm, 10,5 W, E27, (Leuchtmittel nicht inkl.)

mit 180° IR-Bewegungsmelder

4158053
236,81 €

ohne Bewegungsmelder

4158052
213,01 €



Wegeleuchte – Edelstahl gebürstet, Glas opal, L. 120 mm, B. 120 mm, 10,5 W, E27, (Leuchtmittel nicht inkl.)

H. 400 mm
4158054
284,41 €

H. 850 mm
4158055
332,01 €

Erdspieß/Erdeingrabstück
– Edelstahl, L. 120 mm, B. 120 mm, H. 450 mm

1428726
73,78 €



Wandleuchte – dunkelgrau, Aluminium/Polycarbonat, Leuchtenkopf schwenkbar und drehbar, Leuchtenkopf-Ø 240 mm, Ø 85 mm, Ausl. 82 mm, 10 W, 835 lm, 3000 K

2657768
173,00 €



Wegeleuchte – dunkelgrau, Aluminium/Polycarbonat, Leuchtenkopf schwenkbar und drehbar, Leuchtenkopf-Ø 240 mm, Ø 85 mm, H. 650 mm, 10 W, 835 lm, 3000 K

2657767
248,00 €



Leuchtenserien für außen



Wandleuchte – anthrazit/Holzoptik, Metall, B. 165 mm, H. 330 mm, 11 W, 450 lm, 3000 K, EEK F (EEK-Spektrum A-G)

mit Bewegungsmelder
2657804
152,99 €

ohne Bewegungsmelder
2657803
127,99 €



Wegeleuchte – anthrazit/Holzoptik, Metall, L. 95 mm, B. 215 mm, 11 W, 450 lm, 3000 K, EEK F (EEK-Spektrum A-G)

H. 600 mm H. 1000 mm
2657814 **2657812**
178,99 € **229,99 €**



Wegeleuchte – schwarz matt/Holzoptik, Metall, Glas, Dämmerungssensor ist separat zu schalten, B. 160 mm, 4,3 W, E27, (Leuchtmittel nicht inkl.)

H. 650 mm
2657813
152,99 €

H. 1000 mm
2657811
191,99 €



Wandleuchte – schwarz matt/Holzoptik, Metall, Glas, Dämmerungssensor ist separat zu schalten, B. 115 mm, H. 190 mm, 4,3 W, E27, (Leuchtmittel nicht inkl.)

2657798
89,99 €



Erdspießleuchte – schwarz, Aluminium, Kunststoff, Polycarbonat, schlagfest (IK05), inkl. Glasdiffusor, Komfortblende, Anschlußset aus IP-Netzteil und Erdspieß, Leuchtenkopf-Ø 56 mm, Ausl. 70 mm, 3,4 W, 192 lm, 2700 K, EEK E (EEK-Spektrum A-G)

H. 600 mm
2657785
308,57 €

H. 800 mm
2657786
322,64 €

H. 1000 mm
2657787
344,37 €

H. 1200 mm
2657788
359,59 €

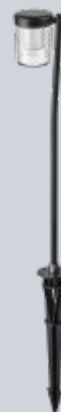



Solar-Wandleuchte – anthrazit, Aluminium, Kunststoff, Lichtaustritt direkt, 140° IR-Bewegungsmelder, temperaturresistenter Lithium-Ferrum-Akku mit 60 Tagen Leuchtreserve, Solarpanel getrennt montierbar, B. 189 mm, H. 298 mm, Ausl. 186 mm, 1,2 W, 150 lm, 3000 K

8402583
365,33 €

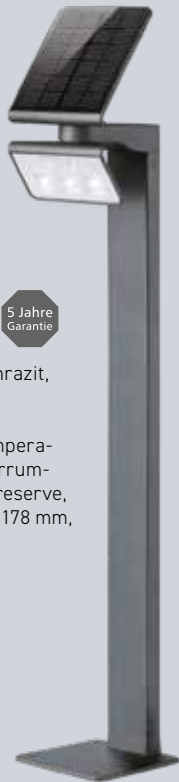

Solar-Wegeleuchte – anthrazit, Aluminium, Kunststoff, Lichtaustritt direkt, 140° IR-Bewegungsmelder, temperaturresistenter Lithium-Ferrum-Akku mit 60 Tagen Leuchtreserve, L. 188 mm, B. 194 mm, H. 1178 mm, 1,2 W, 150 lm, 3000 K

8402582
490,28 €



Solar-Wandleuchte – grau, Aluminium, Lichtaustritt direkt, 120° IR-Bewegungssensor (2 Modi wählbar), Lithium-Ionen-Akku, Batteriekapazität 1500 mAh, Batteriespannung 7,4 VDC, Betriebsdauer 3h bei 100%/20h bei 15%, B. 180 mm, H. 255 mm, Ausl. 160 mm, 3,5 W, 250 lm, 3000 K

2199314
272,51 €



Solar-Wegeleuchte – grau, Aluminium, Lichtaustritt direkt, 120° IR-Bewegungssensor (2 Modi wählbar), Lithium-Ionen-Akku, Batteriekapazität 1500 mAh, Batteriespannung 7,4 VDC, Betriebsdauer 3h bei 100%/20h bei 15%, L. 160 mm, B. 180 mm, H. 1000 mm, 3,5 W, 250 lm, 3000 K

2199315
391,51 €



Solar-Wandleuchte – anthrazit, Aluminium, Lichtaustritt direkt, B. 140 mm, H. 46 mm, Ausl. 190 mm, 2,2 W, 195 lm, 3000 K

1667128
105,91 €



Solar-Wegeleuchte – anthrazit, Aluminium, Lichtaustritt direkt, L. 165 mm, B. 140 mm, H. 650 mm, 2,2 W, 143 lm, 3000 K

1667129
129,71 €

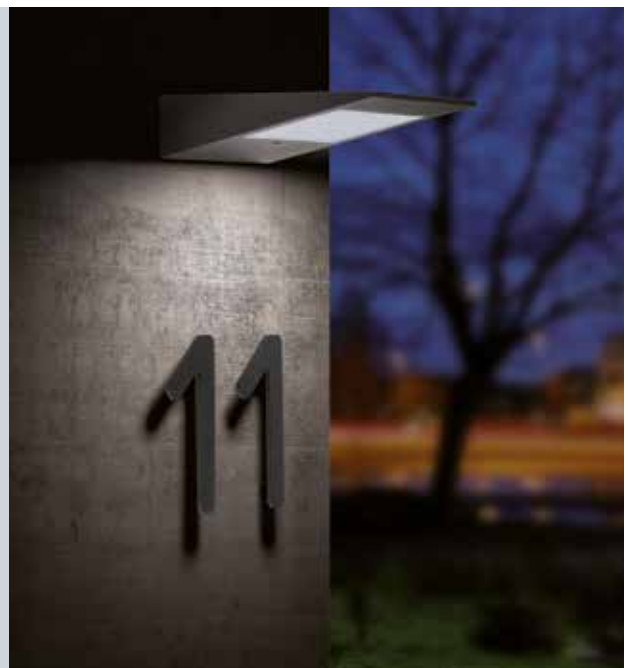

Garten- / Wegeleuchten



Wegeleuchte – anthrazit,
Aluminium pulverbeschichtet,
Glas opal, L. 120 mm, B. 120 mm,
H. 650 mm, 15 W, E27, (Leucht-
mittel nicht inkl.)

mit 120° Bewegungsmelder

1616874

153,51 €

ohne Bewegungsmelder

1616873

129,71 €



Wegeleuchte – anthrazit,
Aluminium, Polycarbonat,
schlagfest (IK10),
Ausstrahlungswinkel 51°
(rundum), B. 130 mm,
H. 800 mm, 9,1 W, 701 lm,
2700/3200/4000 K

8183626

319,93 €



Wegeleuchte – schwarz/
grau, Aluminium, Polycarbonat,
radiale Abstrahlung,
starr, Ø 70 mm, H. 900 mm,
7 W, 3000 K, EEK E
(EEK-Spektrum A-G)

Ausstrahlungswinkel 180°,
138 lm

4203882

286,79 €

Ausstrahlungswinkel 360°,
46 lm

4203883

286,79 €



Wegeleuchte – graphitgrau,
Aluminium pulverbeschichtet,
Diffusor klar, schmutzabweisend
durch Pulverbeschichtung
mit Lotuseffekt, Ø 170 mm,
H. 940 mm, 1.270 lm, 3100 K

mit 140° Bewegungsmelder,
Parametrierung mit
Fernbedienung (Zubehör
separat bestellen),
Nachlaufzeit 1-30 min
(Automatik-DALI), schlagfest
(IK09), 17 W

1030487

915,10 €

schaltbar Ein/Aus,
schlagfest (IK10), 16 W

1030471

720,00 €



Wegeleuchte – graphitgrau,
Aluminium, schlagfest (IK09),
seeluftgeschützt und schmutz-
abweisend, Ø 100 mm, H. 700 mm,
7 W, 530 lm, 3100 K

8096286

329,60 €





Wegeleuchte – graphit, Aluminium, Stahl, Acryl, Lichtaustritt direkt, Leuchtenköpfe schwenkbar, UV- und witterungsbeständige Pulverbeschichtung, Ø 120 mm, H. 750 mm, 12 W, 780 lm, 3000 K

3684667
474,81 €



Stehleuchte – silbergrau, Acryl weiß (witterungsbeständig), inkl. 4500 mm Zuleitung, Ø 350 mm, H. 1500 mm, 8 W, E27

2868460
355,81 €

Akkuleuchte – Plastik, 2-fach Touch-Dimmer, mit Moodmaker™-Funktion, inkl. USB-Kabel, 70 lm, 2700 K

Ø 120 mm			Ø 160 mm
weiß/schwarz	weiß/grün	weiß/gelb	weiß/schwarz
2443876	2348660	2348661	2443877
29,35 €	29,35 €	29,35 €	47,00 €

Kugelleuchte – weiß, Polyethylen, UV-beständig, inkl. 5000 mm Zuleitung mit Netzstecker, 5,9 W, E27, (Leuchtmittel nicht inkl.)

Ø 280 mm	Ø 380 mm	Ø 550 mm
8083519	8083520	8083521
154,70 €	201,11 €	317,73 €

Erdspeiß – schwarz, Polyethylen, Ø 300 mm

3223281
27,37 €



Akku-Tischleuchte – Kunststoff, mit Touch-Dimmer, inkl. USB-Kabel, Ø 136 mm, H. 215 mm, 2 W, 3000 K, EEK F (EEK-Spektrum A-G)

weiß, 85 lm
3076688
45,99 €
schwarz, 70 lm
3076689
45,99 €
ultimate grau, 70 lm
3002512
45,99 €

Garten- / Wegeleuchten



Akku-Tischleuchte – Metall, stufenlos dimmbar über integrierten Sensordimmer, On/Off-Touch und USB-C Anschluss mit Ladefunktion, Ø 135 mm, H. 391 mm, 1,5 W, 90 lm, 3000 K, EEK G (EEK-Spektrum A-G)

weiß matt	schwarz matt	pistaziengrün	rot
2657821	2657822	2657823	2657820
85,99 €	85,99 €	85,99 €	85,99 €



Akku-Tischleuchte – Kunststoff (ABS), PMMA, Ausstrahlungswinkel 81°, mit 3-fach Touch-Dimmer, Aufladung mittels USB-C, inkl. Ladekabel, Ø 120 mm, H. 265 mm, 2,1 W, 137 lm, 2700 K



weiß
8182643
202,42 €

schwarz
8182642
202,42 €



Akku-Tischleuchte – Aluminium, stufenlos dimmbar über integrierten Dimmer (5-100%), Ø 11,2 mm, H. 36,5 mm, 2,2 W, 150 lm, 2700/3000 K, USB-Ladefunktion mit Ladestation

schwarz matt	anthrazit
3003081	3003082
117,81 €	117,81 €

rost
3003083
117,81 €

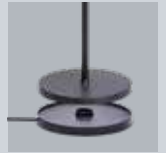

Akku-Tischleuchte – Kunststoff, Sensordimmer, mit USB-Anschluss und Ladestation, Leuchtenkopf-Ø 105 mm, L. 125 mm, B. 125 mm, H. 380 mm, 1,5 W, 50 lm, 2700K/4000/6000 K, EEK E (EEK-Spektrum A-G)

weiß matt
1455387
69,99 €

schwarz matt
1455388
69,99 €



Akku-Tischleuchten-Set – Kunststoff, Sensordimmer, mit USB-Anschluss und 6-fach-Ladestation, Leuchtenkopf-Ø 105 mm, L. 125 mm, B. 125 mm, H. 380 mm, 6x1,5 W, 6x50 lm, 2700K/4000/6000 K, EEK E (EEK-Spektrum A-G)

weiß matt
2657818
510,99 €

schwarz matt
2657819
510,99 €





Briefkasten – graphit, elektrolytisch verzinktes Blech, mit Entnahmesicherung und integriertem Zeitungsfach, B. 370 mm, H. 375 mm, Ausl. 105 mm

3003193
153,51 €

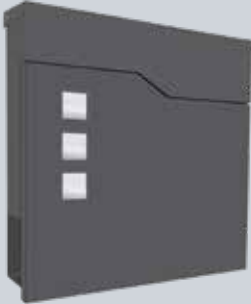

Briefkasten – anthrazit, Edelstahl pulverbeschichtet, mit Klappendämpfer und integriertem Zeitungsfach, B. 370 mm, H. 370 mm, Ausl. 105 mm

2657739
105,91 €



Briefkasten – schwarz, Edelstahl gebürstet, Posteinwurf 235x33 mm mit Entnahmesicherung, B. 310 mm, H. 370 mm, Ausl. 100 mm

2810144
201,11 €



Zeitungsfach – schwarz, Edelstahl gebürstet, beidseitig offen, B. 310 mm, H. 100 mm, Ausl. 100 mm

2810145
50,58 €



IP44



Steckdosensäule
– graphit, Edelstahl/ Aluminium, 3-fach, B. 95 mm, H. 330 mm, Ausl. 70 mm

2657781
224,91 €



IP44



Steckdosensäule – Edelstahl, 2-fach, B. 70 mm, H. 300 mm

2677318
211,80 €



IP44



Steckdosensäule
– schwarz, Aluminiumguss, 4-fach, B. 150 mm, H. 500 mm

4812930
304,60 €

Erdspieß – für Wege- und Podestleuchten, Ø 150 mm, H. 400 mm

4822891
107,90 €



IP44

Steckdosensäule – anthrazit, Aluminium, Ø 100 mm, H. 400 mm

1299971
123,76 €

Erdspieß/ Erdingrabstück
– Edelstahl, Ø 93 mm, H. 350 mm

8139850
58,31 €



IP44

Steckdoserverteiler – dunkelgraue Steinoptik, Kunststoff, 4-fach, inkl. 5000 mm Zuleitung, L. 200 mm, B. 190 mm, H. 200 mm

2978018
114,99 €



IP44

Steckdosenspieß – schwarz/gelb, 3-fach, inkl. 2000 mm Zuleitung, H. 430 mm

1845001
32,55 €



Leuchtsysteme für außen



Wandleuchte – anthrazit/Edelstahl, Aluminiumguss, Glas opal, mit Montageplatte, B. 165 mm, Ausl. 105 mm, 8,5 W, E27, (Leuchtmittel nicht inkl.)

mit 360° Bewegungsmelder (Zeit- und Dämmerungsschalter einstellbar), H. 330 cm

2672629
309,30 €

ohne Bewegungsmelder,

H. 205 cm
1348399
237,90 €



Wandleuchte – anthrazit/Edelstahl, Aluminiumguss, Glas opal, mit Montageplatte, B. 260 mm, Ausl. 100 mm, 8,5 W, E27, (Leuchtmittel nicht inkl.)

mit 360° Bewegungsmelder (Zeit- und Dämmerungsschalter einstellbar), H. 355 cm

1348400
368,30 €

ohne Bewegungsmelder,

H. 260 cm
1348401
277,00 €

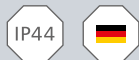

Steckdosenspieß – anthrazit/Edelstahl, Aluminiumguss, inkl. 2500 mm Kabel und Stecker sowie Edelstahl-Erdspieß

2-fach, B. 80 mm, H. 320 mm

8367969
261,60 €

4-fach, B. 100 mm, H. 340 mm

8442882
327,20 €

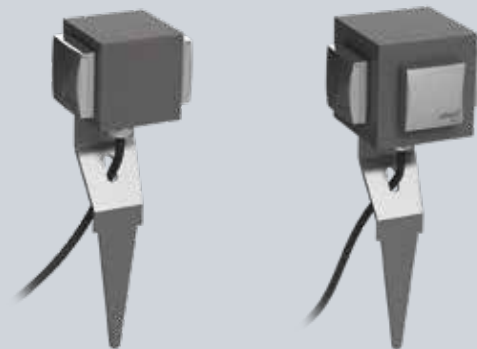

Erdspießstrahler – anthrazit/Edelstahl, Aluminiumguss, mit Erdspieß und 2500 mm Zuleitung mit Netzstecker, Ø 60 mm, H. 350 mm, Ausl. 95 mm, 5,5 W, GU10 (PAR16)

2672630
200,50 €



Steckdosenspieß – anthrazit/Edelstahl, Aluminiumguss, inkl. 2500 mm Kabel und Stecker sowie Edelstahl-Erdspieß, L. 85 mm, H. 300 mm

2-fach, B. 190 mm

3932871
255,30 €

3-fach, B. 270 cm

3932872
296,90 €



Steckdosensäule – anthrazit/Edelstahl, Aluminiumguss, 2-fach, mit Montageplatte, L. 40 mm, B. 80 mm, H. 300 mm

1348402
225,90 €





Kugelleuchte – naturweiß, Polyethylen (LLDPE), inkl. Edelstahl-Erdspieß und 2500 mm Zuleitung, passendes Hauptanschlusskabel mit Schutzkontaktstecker Artikel-Nr. 2657752, Plug & Play, 7 W, E27, (Leuchtmittel nicht inkl.)

Ø 300 mm	Ø 400 mm	Ø 500 mm
2657749	2657750	2657751
261,80 €	327,20 €	392,70 €



Erdspießstrahler – anthrazit, Aluminiumguss, inkl. Edelstahl-Erdspieß und 2500 mm Zuleitung, passendes Hauptanschlusskabel mit Schutzkontaktstecker Artikel-Nr. 2657752, schwenkbar 180°, Plug & Play, Ø 70 mm, H. 325 mm, Ausl. 90 mm, 4,9 W, GU10, (Leuchtmittel nicht inkl.)

2657747
216,20 €



Erdspießleuchte – anthrazit, Aluminiumguss, Acrylglas opal, inkl. Edelstahl-Erdspieß und 2500 mm Zuleitung, passendes Hauptanschlusskabel mit Schutzkontaktstecker Artikel-Nr. 2657752, Plug & Play, Ø 80 mm, H. 280 mm, 4,8 W, G9, (Leuchtmittel nicht inkl.)

2657746
237,80 €



Bodeneinbauleuchte – Edelstahl, inkl. Kabelschuttschlauch für Erdreich, inkl. 2500 mm Zuleitung, passendes Hauptanschlusskabel mit Schutzkontaktstecker Artikel-Nr. 2657752, Plug & Play, Ø 110 mm, 4,9 W, GU10, (Leuchtmittel nicht inkl.)

2657748
237,90 €



Steckdosenspieß – anthrazit, Aluminiumguss, inkl. Edelstahl-Erdspieß und 2500 mm Zuleitung, passendes Hauptanschlusskabel mit Schutzkontaktstecker Artikel-Nr. 2657752, Plug & Play, L. 80 mm, B. 40 mm, H. 225 mm

2657744
263,30 €



Hauptanschlusskabel
– schwarz, Kunststoff, Plug & Play, Steckverbinder mit einem zusätzlichen Ausgang zum Anschluss von weiteren Leuchten, mit Schutzkontaktstecker, L. 2500 mm

2657752
34,70 €



Geräteanschlusskabel
– schwarz, Kunststoff, Plug & Play, Steckverbinder mit einem zusätzlichen Ausgang zum Anschluss von weiteren Leuchten, mit offenem Leitungsende, L. 2500 mm

2657753
34,70 €



Verlängerungskabel
– schwarz, Kunststoff, Plug & Play, Steckverbinder mit zwei zusätzlichen Ausgängen zum Anschluss von weiteren Leuchten, L. 5000 mm

2657754
66,90 €



Erdspießleuchte – anthrazit, Aluminiumguss, Acrylglas opal, inkl. Edelstahl-Erdspieß und 2500 mm Zuleitung, passendes Hauptanschlusskabel mit Schutzkontaktstecker Artikel-Nr. 2657752, Plug & Play, Ø 120 mm, H. 750 mm, 6 W, 550 lm, 3000 K

2657745
352,50 €



Smart Steuerung – schwarz, Kunststoff, optionale TUYA Smart Home Steuerung, kompatibel mit Amazon Echo, Google Home, Apple Home Kit, regelbar über App oder beiliegender Fernbedienung (Remote Control), L. 120 mm, B. 102 mm (inkl. seitliche Befestigung), H. 55 mm, Kabellänge 500 mm, Schaltleistung 10 Ampere (max. 2000 Watt)

8255840
169,81 €

Strahler für außen

IP65

Erdspießstrahler – anthrazit, Aluminiumdruckguss, mit Erdspieß und 5000 mm Zuleitung, Ø 90 mm, H. 110 mm, 3,9 W, GU10, (Leuchtmittel nicht inkl.)

2622956
50,99 €



IP65

Erdspießstrahler-Set – anthrazit, Aluminiumdruckguss, mit Erdspießen und 5000 mm Zuleitung, jeweils 3000 mm Kabelverbindungen zwischen den Strahlern, Leuchtenkopf Ø 90 mm, H. 110 mm, 3x 3,9 W, 3x GU10, (Leuchtmittel nicht inkl.)

2622957
142,99 €



LED

IP65

Erdspießstrahler – struktur-schwarz, Edelstahl/Aluminium, mit Erdspieß und 2000 mm Zuleitung mit Netzstecker, Ø 100 mm, H. 298 mm, 6 W, 450 lm, 3000 K

4756532
285,48 €



LED

IP67

5 Jahre Garantie

Strahler – graphit, Aluminium, Ausstrahlungswinkel 36°, dimmbar über Phasenabschrittdimmer, 5 Jahre Systemgarantie, 10 Jahre Korrosionsschutzgarantie, inkl. 2000 mm Zuleitung mit Netzstecker und Montagebügel, 3000 K, EEK F (EEK-Spektrum A-G)

Ø 46 mm, L. 90 mm, H. 100 mm, 8 W, 550 lm

1839396
168,98 €

Ø 61 mm, L. 100 mm, H. 116 mm, 12 W, 1.140 lm

1839400
232,05 €

Erdspieß/Erdeingrabstück – graphit, Ø 44 mm, H. 207 mm

1839413
13,09 €



LED

IP54

Wandstrahler – schwarz, Aluminiumdruckguss, Diffusor Floatglas, Ausstrahlungswinkel 38°, schwenkbar 270°, drehbar 320°, Leuchtenkopf-Ø 90 mm, Ausl. 180 mm, 15 W, 1.532 lm, 3000 K

8538329
123,76 €



LED

IP54

Wandstrahler – schwarz, Aluminiumdruckguss, Diffusor Floatglas, Ausstrahlungswinkel 38°, Leuchtenkopf-Ø 60 mm, Gehäuse-L. 93 mm, Ausl. 140 mm, 6 W, 860 lm, 3000 K

3057261
88,06 €



LED

IP65

Erdspießstrahler – graphit, Aluminiumdruckguss, Diffusor Floatglas, Ausstrahlungswinkel 15°-50°, Leuchtenkopf-Ø 60 mm, Gehäuse-L. 144 mm, H. 303 mm, 8 W, 503-606 lm, 3000 K, EEK F (EEK-Spektrum A-G)

2657783
141,61 €



LED

IP65

Erdspießstrahler – schwarz, Aluminiumdruckguss, Diffusor Floatglas, Ausstrahlungswinkel 38°, mit 2000 mm Zuleitung, Leuchtenkopf-Ø 60 mm, Gehäuse-L. 105 mm, H. 375 mm, 6 W, 860 lm, 3000 K

3057260
82,11 €



LED

IP54

Wandstrahler – schwarz, Aluminiumdruckguss, Diffusor Floatglas, Ausstrahlungswinkel 38°, schwenkbar 270°, drehbar 320°, Leuchtenkopf-Ø 90 mm, Gehäuse-L. 95 mm, Ausl. 680 mm, 15 W, 1.532 lm, 3000 K

2657782
136,85 €

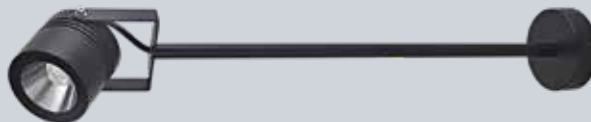

LED

IP65

Erdspießstrahler – schwarz, Aluminiumdruckguss, Diffusor Floatglas, Ausstrahlungswinkel 38°, mit 2000 mm Zuleitung, Leuchtenkopf-Ø 90 mm, Gehäuse-L. 95 mm, H. 500 mm, 15 W, 1.532 lm, 3000 K

3003194
117,81 €

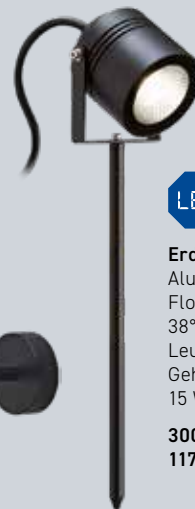



Wandstrahler – Aluminium, Kunststoff,
B. 104 mm, H. 205 mm, Ausl. 143 mm, 10 W,
850 lm, 3000 K

mit 140° Bewegungs-
melder

ohne Bewegungs-
melder

schwarz	weiß	schwarz	weiß
4708715	4708714	4708713	4708712
189,20 €	189,20 €	151,10 €	151,10 €



Displaystrahler – Aluminium-
druckguss, mit 160° Bewegungs-
melder

B. 133 mm, H. 210 mm, Ausl.
75 mm, 9,7 W, 900 lm, 3000 K

schwarz	weiß
3048727	3048726
101,20 €	101,20 €



B. 250 mm, H. 290 mm, Ausl.
86 mm, 30 W, 3.400 lm, 3000 K

schwarz	weiß
3048731	3048730
220,20 €	220,20 €



B. 250 mm, H. 290 mm, Ausl.
86 mm, 48 W, 5.100 lm, 3100 K

schwarz	weiß
3048735	3048734
264,20 €	264,20 €



Displaystrahler – Aluminium, Kunststoff,
Ausstrahlungswinkel >80°, 3000 K, EEK F
(EEK-Spektrum A-G)

B. 160 mm, H. 142 mm,
Ausl. 28 mm, 10 W, 1.000 lm

schwarz	weiß
8096266	8096265
41,70 €	41,70 €

B. 215 mm, H. 205 mm,
Ausl. 32 mm, 30 W, 3.000 lm

schwarz	weiß
8096270	8096269
82,10 €	82,10 €

B. 252 mm, H. 240 mm,
Ausl. 32 mm, 47 W, 5.000 lm

schwarz	weiß
8096274	8096273
117,80 €	117,80 €



Wandausleger – L. 700 mm,
B. 40 mm, H. 40 mm

schwarz
3048739
96,40 €

weiß
3048738
96,40 €



Displaystrahler – Kunststoff, 2x180°
schwenkbar, mit 240° Bewegungsmelder
(Reichweite max. 12 m, Montagehöhe
max. 6 m), B. 180 mm, H. 210 mm,
Ausl. 161 mm, 20 W, 2.120 lm, 3000 K,
EEK E (EEK-Spektrum A-G)

schwarz	weiß	anthrazit
1998611	1998610	2199474
234,43 €	234,43 €	247,52 €



Displaystrahler – anthrazit, Aluminium,
Kunststoff, Ausstrahlungswinkel 30°, mit
Bewegungsmelder (Reichweite max. 12 m,
max. Montagehöhe max. 6 m),
10% Grundlicht einstellbar, B. 229 mm,
H. 230 mm, Ausl. 182 mm, 18,5 W,
2.204 lm, 3000 K, EEK E (EEK-Spek-
trum A-G)

1693272
136,85 €



Displaystrahler – anthrazit, Aluminium,
Kunststoff, Ausstrahlungswinkel 30°,
mit Bewegungsmelder (Reichweite max.
12 m, Montagehöhe max. 6 m),
10% Grundlicht einstellbar, B. 259 mm,
H. 250 mm, Ausl. 202 mm, 3000 K,
EEK E (EEK-Spektrum A-G)

33,7 W, 4.370 lm	50,5 W, 6.116 lm
1693271	1693269
166,60 €	196,35 €



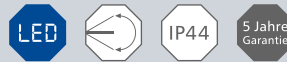

Einbauleuchte – Aluminiumdruckguss, schwenkbar, dimmbar über Phasenabschnittdimmer, anschlussfertig vormontiert, 5 Jahre Systemgarantie, 10 Jahre Korrosionsschutzgarantie, Ø 94 mm, Einbautiefe 53 mm, Deckenausschnitt 83 mm, 9 W, 3000 K

weiß, 760 lm	graphit, 680 lm
2810430	2810431
117,81 €	117,81 €



Einbauleuchte – Aluminiumdruckguss, dimmbar über Phasenabschnittdimmer, anschlussfertig vormontiert, mit kardanischem Gelenk zum Ausrichten in alle Richtungen (360°), 5 Jahre Systemgarantie, 10 Jahre Korrosionsschutzgarantie, Ø 94 mm, Einbautiefe 54 mm, Deckenausschnitt 83 mm, 7 W, 3000 K

weiß	graphit
1617520	1617529
98,77 €	98,77 €



Reduzierring – zur Abdeckung von Deckenöffnungen von 83-120 mm, passend für Downlights mit 94 mm Außendurchmesser, Ø 133 mm

weiß	graphit
1054758	1054760
9,52 €	9,52 €



Reduzierring – zur Abdeckung von Deckenöffnungen von 110-165 mm, passend für Downlights mit 94 mm Außendurchmesser, Ø 180 mm

weiß	graphit
1054759	1054762
20,23 €	20,23 €



Einbauleuchte – Aluminiumdruckguss, Ausstrahlungswinkel 40°, starr, dimmbar über Phasenabschnittdimmer, anschlussfertig vormontiert, 5 Jahre Systemgarantie, 10 Jahre Korrosionsschutzgarantie, Ø 114 mm, Einbautiefe 110 mm, Deckenausschnitt 83 mm, 15 W, 3000 K

weiß	graphit
4185655	4185657
205,87 €	205,87 €



Reduzierring – zur Abdeckung großer Deckenöffnungen von 105-160 mm, passend für Downlights mit 114 mm Außendurchmesser, Ø 180 mm

weiß	graphit
1054738	1054739
33,32 €	33,32 €



Reduzierring – zur Abdeckung großer Deckenöffnungen von 170-230 mm, passend für Downlights mit 114 mm Außendurchmesser, Ø 250 mm

weiß	graphit
1054740	1054741
35,70 €	35,70 €



Bodeneinbauleuchte – Stahl (AISI316L), schlagfest (IK10), Ausstrahlungswinkel 180°, starr, inkl. Konverter, schaltbar, überrollbar bis 2000 kg, Ø 40 mm, L. 65 mm, B. 11 mm, H. 76 mm, Einbautiefe 65 mm, Einbauöffnung 27 mm, 1,6 W, 3000 K, EEK D (EEK-Spektrum A-G)

Lichtaustritt einseitig, 40 lm
3295084
236,81 €



Lichtaustritt zweiseitig, 29 lm
3295088
236,81 €



Lichtaustritt vierseitig, 57 lm
3295090
246,33 €



Einbaugehäuse – schwarz, PVC, Ø Oberhalb: 27,5 mm/ Ø Unterhalb: 60 mm, H. 87 mm

2707575
4,76 €



Bodeneinbauleuchte – Edelstahl (AISI316), schlagfest (IK10), Ausstrahlungswinkel 26°, schwenkbar 15°, drehbar 350°, inkl. Konverter, schaltbar, in Meeresnähe einsetzbar, Ø 85 mm, Einbautiefe 94 mm, 4,2 W, 177 lm, 3000 K, EEK E (EEK-Spektrum A-G)

3009743
224,43 €



Bodeneinbauleuchte – Edelstahl, Glas, Ausstrahlungswinkel 30°, inkl. Konverter, schaltbar, in Meeresnähe einsetzbar, Ø 80 mm, H. 127 mm, 4,5 W, 400 lm, 3000 K, EEK E (EEK-Spektrum A-G)

2657784
120,73 €



Bodeneinbauleuchte – Aluminium, Edelstahl/Glas (klar+matt), schwenkbar 10°, mit Entlüftungsventil, Einbautiefe 120 mm, Einbauöffnung 102 mm, 3,9 W, GU10, (Leuchtmittel nicht inkl.)

Ø 120, H. 110 mm

L. 120 mm, B. 120 mm, H. 110 mm

Edelstahl	anthrazit
2924895	2472525
132,57 €	132,57 €

Edelstahl	anthrazit
2924901	2472541
147,20 €	147,20 €

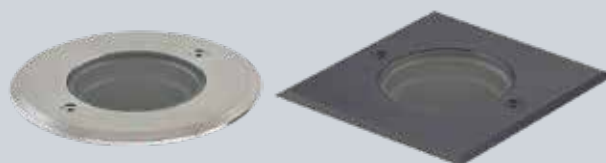

Bodeneinbauleuchte – Edelstahloptik, Aluminium, Glas opal, Ausstrahlungswinkel 120°, H. 70 mm, Einbautiefe 66 mm, Einbauöffnung 90 mm, 2,5 W, 90 lm, 3000 K

Ø 100 mm	L. 100 mm, B. 100 mm
3201594	3201595
133,88 €	147,20 €

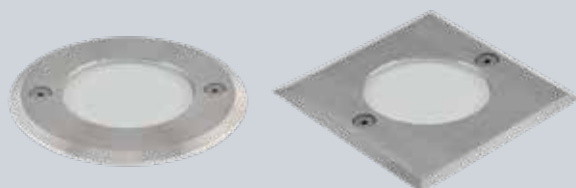

Bodeneinbauleuchte – Edelstahl poliert, Ausstrahlungswinkel 15°/60°, schwenkbar 15°, drehbar 360°, inkl. Einbaugehäuse und 1000 mm Anschlusskabel, überrollbar bis 1800 kg, 3000 K

Ø 125 mm, Einbautiefe 133 mm, 10,5 W, 995 lm
3034687
362,30 €

Ø 185 mm, Einbautiefe 156 mm, 17,6 W, 1.950 lm
3034689
472,01 €

Ø 225 mm, Einbautiefe 177 mm, 27,6 W, 2.815 lm
3034693
581,91 €





Qualifizierter
Innungsfachbetrieb

**elektro
LEISER**



Mariannenstrasse 40 74653 Ingelfingen
☎ 07940 / 8016 www.elektro-leiser.de



Die dargestellten Preise sind unverbindliche Preisempfehlungen der Hersteller (Stand 07/2024) einschließlich gesetzl. MwSt. Auf Grund der aktuellen Beschaffungssituation für Rohstoffe und stetig steigender Energiekosten kann es bei den dargestellten Produkten zu unterjährigen Preisänderungen kommen. Die angegebenen Preise verstehen sich ohne Leuchtmittel, sofern nicht anders angegeben. Leuchtmittel sind ggf. eine kostenlose Beigabe seitens des Herstellers, daher sind keine Reklamationen und kein Umtausch möglich. Bitte beachten Sie bei der Auswahl von Leuchtmitteln, dass diese nicht grundsätzlich für den Einsatz im Außenbereich oder zur Verwendung in geschlossenen Leuchten zugelassen sind. Bei Leistungsangaben für Leuchten ohne Leuchtmittel handelt es sich um mögliche Referenzwerte, diese dienen lediglich zur Orientierung. Für alle mit LED verbauten Leuchten ist der reale Lichtstrom – tatsächlicher Lichtaustritt in lm – aufgeführt. Sofern lediglich nominale Lumenwerte vorliegen, wurden diese mit dem Hinweis „(LED)“ gekennzeichnet. Irrtümer, Preis- und Modelländerungen vorbehalten. Eventuelle Farbabweichungen sind drucktechnisch bedingt. Die Produktangaben sind ausschließlich solche des Herstellers. Die Mitegro GmbH & Co. KG und die der Kooperation angeschlossenen Elektrofachgroßhändler haften nicht für Herstellerangaben und sich daraus ergebende Rechtsfolgen. Die in diesem Prospekt angebotene Ware ist teilweise vorrätig oder kurzfristig auf Bestellung lieferbar.

EEK Energieeffizienzklasse



In Deutschland gefertigte Leuchten



Lichtfarben warmweiß bis kaltweiß (stufenlos)



Leuchte mit Touch-Dimmer



Dimmbar über Schalter (simple switch & dim)



Für Möbeleinbau geeignet



Schwenkbare Einbauleuchte



Automatisches Einschalten des Lichts bei Bewegungserkennung



Integrierter Dämmerungssensor für automatisches Licht bei Dunkelheit



Besonders robuste Leuchte – schlag- und stoßfest



Je höher der Wert, desto besser ist der Schutz gegen Feuchtigkeit und Staub

Seitens der EU wird unterschieden, ob es sich bei einer Leuchte um eine „Lichtquelle“ handelt oder um ein „umgebendes Produkt“. Lichtquellen müssen weiterhin mit der EEK gekennzeichnet werden. Umgebende Produkte benötigen kein Energieetikett; der Hinweis zur Energieeffizienzklasse in der Montage-/Bedienungsanleitung reicht aus. Darüber hinaus wird künftig unterschieden, ob eine Lichtquelle einem umgebenden Produkt entnommen werden kann. In dieser Unterlage wird die Vorgabe wie folgt umgesetzt:



auswechselbare Lichtquelle durch Endnutzer/-innen



auswechselbare Lichtquelle durch eine Fachperson



nicht auswechselbare Lichtquelle

Für Leuchten ohne LED-Kennzeichnung muss die Lichtquelle (das Leuchtmittel) separat erworben werden